



ALUMINIOWE DRZWI ZEWNĘTRZNE

NOWOŚĆ. Kolory preferowane MatchColor pasujące do garażowych bram segmentowych Hörmann

HÖRMANN





04

Powody, dla których
warto wybrać markę
Hörmann



14

Wzory drzwi
Inspiracje



68

Design
Wyposażenie
Akcesoria

Odpowiedzialność od pokoleń

Nasze rodzinne przedsiębiorstwo Hörmann od ponad 85 lat specjalizuje się w produkcji stolarki budowlanej, przez co czujemy się zobowiązani wobec obecnych i przyszłych pokoleń. Właśnie dlatego odpowiedzialność za środowisko naturalne jest dla nas bardzo ważna – w trosce o nie projektujemy innowacyjne rozwiązania związane z produkcją wyrobów zgodnych z zasadami zrównoważonego rozwoju oraz inteligentną ochroną środowiska.



„DOBRA MARKĘ TRZEBA SOBIE WYPRACOWAĆ”

August Hörmann

Zgodnie z ideą założyciela firmy marka Hörmann jest symbolem i gwarancją najwyższej jakości. To sprawia, że jest ona liderem branży drzwi zewnętrznych w Europie. Bardzo rozbudowana międzynarodowa sieć dystrybucji i serwisu czyni firmę Hörmann solidnym partnerem w zakresie stolarki budowlanej, której jakość nie dopuszcza żadnych kompromisów.

PATRZĄC W PRZYSZŁOŚĆ. Firma Hörmann jest przykładem dla innych. Do produkcji w Niemczech wykorzystujemy w 100% zieloną energię elektryczną. W połączeniu z inteligentnym i certyfikowanym systemem zarządzania energią, procedurą przesyłania informacji pocztą bez wpływu na emisję CO₂ oraz recyklingiem surowców wtórnych firma ogranicza rocznie emisję ponad 60000 t CO₂. Dodatkowo kompensujemy ponad 100000 ton CO₂ poprzez promowanie energii wiatrowej i projektów zalesiania we współpracy z ClimatePartner.



Więcej informacji znajdą Państwo na stronie
www.hormann.pl/przedsiębiorstwo/srodowisko

Niemiecka jakość marki



Rodzinne przedsiębiorstwo Hörmann oferuje wszystkie istotne elementy stolarki budowlanej od jednego producenta. Produkowane są one w wysoko wyspecjalizowanych zakładach, zgodnie z najnowszymi osiągnięciami techniki. Ponadto nasi pracownicy stale pracują nad rozwojem nowych produktów, udoskonalaniem starych i dopracowywaniem szczegółowych rozwiązań. W ten sposób powstają na rynku patenty i jedyne w swoim rodzaju rozwiązania.





10 lat gwarancji

GWARANCJA DŁUGIEJ ŻYWOTNOŚCI. Wszystkie komponenty drzwi zewnętrznych są konstruowane i produkowane przez firmę Hörmann. Produkty seryjne poddawane są próbom wytrzymałościowym, co – w połączeniu z bezkompromisowym systemem zapewnienia jakości – pozwala na osiągnięcie najwyższej jakości marki Hörmann i sprawia, że udzielamy 10 lat gwarancji na wszystkie aluminiowe drzwi zewnętrzne Hörmann*.

* Szczegółowe warunki gwarancji są dostępne na stronie www.hormann.pl



Doskonała izolacyjność akustyczna
do 34 dB



Doskonała izolacyjność cieplna

Tylko w firmie Hörmann

Współczynnik U_D drzwi ThermoCarbon nawet $0,47 \text{ W}/(\text{m}^2\cdot\text{K})$

PRZEKONUJĄCE W KAŻDEJ WERSJI WYKONANIA.

Nasze aluminiowe drzwi zewnętrzne pod wieloma względami przewyższają drzwi drewniane i z tworzywa sztucznego. Dzięki perfekcyjnie dobranym wysokiej jakości materiałom wyznaczamy wysokie standardy w zakresie stabilności, izolacyjności akustycznej i cieplnej. Wszystkie nasze aluminiowe drzwi zewnętrzne spełniają wymagania niemieckiej ustawy o efektywności energetycznej budynków (GEG). Dodatkowo zewnętrzne drzwi wejściowe ThermoCarbon są zalecane do domów pasywnych – posiadają odpowiedni certyfikat instytutu ift Rosenheim.

→ Więcej informacji znajdą Państwo od strony 14.



Łatwy montaż

SZYBKI I ESTETYCZNY MONTAŻ Nasze eleganckie i wytrzymałe aluminiowe drzwi zewnętrzne z wyposażeniem w klasie przeciwwłamaniowej RC 3 montuje się z wykorzystaniem nawierconych fabrycznie punktów montażowych, podobnie jak standardowe drzwi zewnętrzne innych producentów bez wyposażenia przeciwwłamaniowego. Mimo certyfikowanego wyposażenia zabezpieczającego montaż drzwi nie wymaga stosowania dodatkowych lub specjalnych elementów mocujących. Próg z profilem ochronnym zapewnia nie tylko zabezpieczenie transportowe, lecz także niezawodne osadzenie w posadzce. Fabrycznie przygotowane okablowanie zapewnia proste podłączenie elementów elektrycznych za pomocą wtyczki.

Najwyższej jakości wzornictwo

Przywitaj swoich gości na wejściu pięknymi aluminiowymi drzwiami zewnętrznymi firmy Hörmann! Ich dopracowany design każdego dnia cieszy oko mieszkańców. Nasze drzwi od zewnątrz przykuwają wzrok atrakcyjnym wyglądem, a wewnątrz pięknie komponują się z drzwiami pokojowymi w Państwa domu. Po prostu piękne!

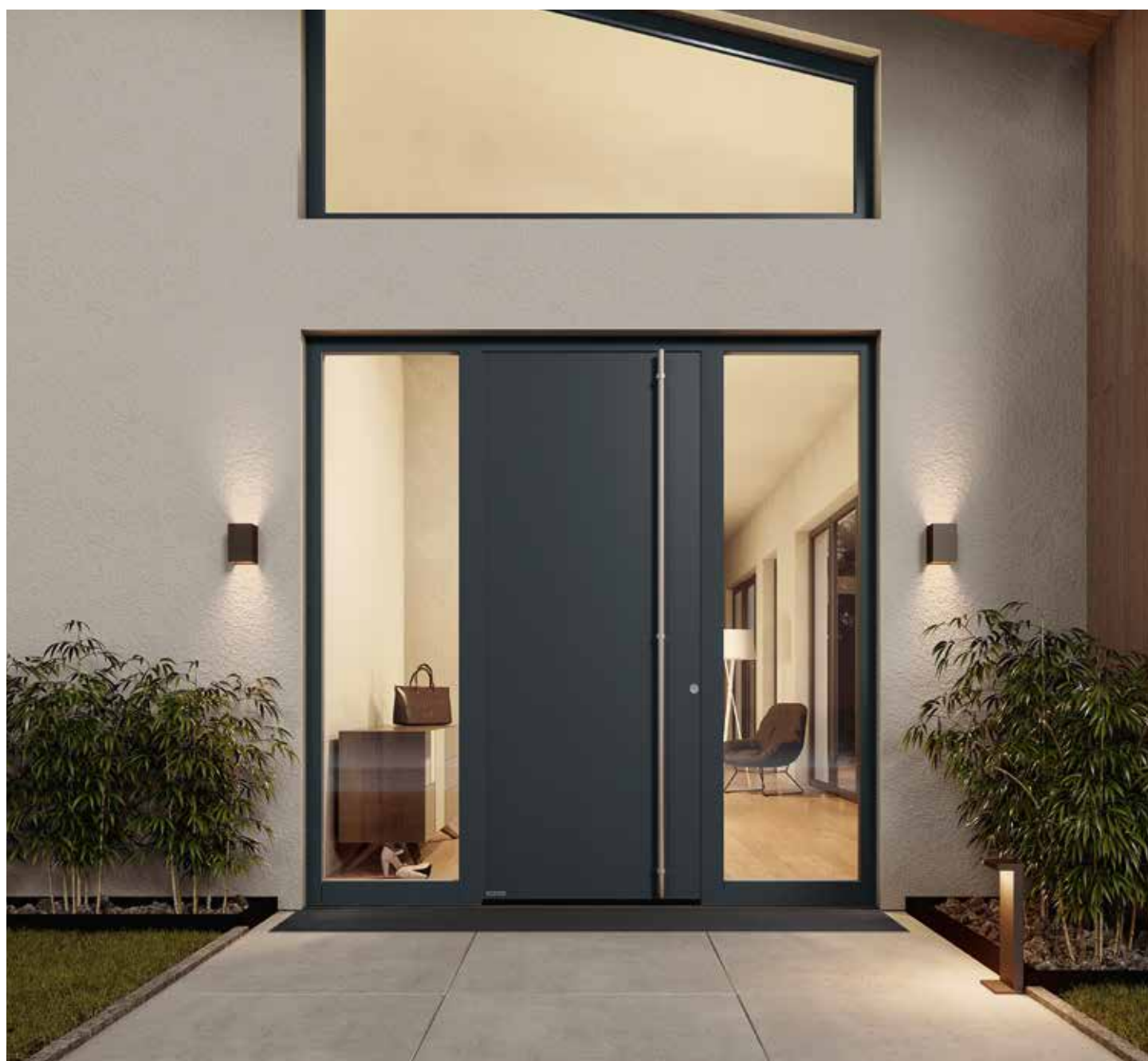



PŁYTA DRZWIOWA BEZ WIDOCZNEGO PROFILU SKRZYDŁA.

Wejście do domu prezentuje się wyjątkowo i ekskluzywnie, gdy jest wyposażone w nasze zewnętrzne drzwi wejściowe ThermoSafe, ThermoSafe Hybrid, ThermoPlan Hybrid i ThermoCarbon. Płyta drzwiowa z niewidocznym profilem skrzydła po stronie zewnętrznej i wewnętrznej spełnia nawet najbardziej wyszukane wymagania aranżacyjne. Drzwi tworzą od środka jednolitą płaszczyznę i dzięki temu wyglądają jak drzwi pokojowe.

U GÓRY. Drzwi zewnętrzne ThermoSafe bez widocznego profilu skrzydła – widok od zewnątrz i wewnątrz

U DOŁU. Drzwi zewnętrzne innego producenta z widocznym profilem skrzydła – widok od zewnątrz i wewnątrz

STRONA 8. Aluminiowe drzwi zewnętrzne ThermoSafe wzór 860, uchwyt HOE 710 ze stali nierdzewnej, wysokość drzwi 2500 mm, opcjonalnie bez rozety zewnętrznej / wkładki patentowej, opcjonalny skaner linii papilarnych zintegrowany ze skrzydłem drzwiowym, kolor RAL 7016 (antracytowy), opcjonalne elementy boczne

Ochrona przed włamaniem

W ostatnich czasach znacznie wzrosła liczba włamań do mieszkań. Wyposażenie drzwi zewnętrznych w wysokiej klasy zabezpieczenia jest bardzo ważne. Włamywacz zazwyczaj rezygnuje z nieudanej próby włamania po upływie ok. 90 sekund. Z tego powodu, jeżeli drzwi mają wyposażenie ochronne, prawie połowa przypadków włamań kończy się niepowodzeniem.





Tylko w firmie Hörmann



**Bezpieczeństwo
w klasie RC 3**
standardowo*



**Potwierdzone
badaniami
i certyfikatami**

STANDARDOWO W KLASIE PRZECIWWŁAMANIOWEJ.

Nasze zewnętrzne drzwi wejściowe sprawiają, że włamanie się do domu jest o wiele trudniejsze. W ten sposób chronimy Państwa dom i mienie. Nasze zewnętrzne drzwi wejściowe* bez dodatkowych opcji wyposażenia osiągają najwyższą z możliwych klasę bezpieczeństwa (bez instalacji alarmowej). W przeciwieństwie do wielu rozwiązań konkurencyjnych po wyglądzie drzwi wcale nie widać, że posiadają odporność na włamanie potwierdzoną certyfikatem.

→ Więcej informacji znajdą Państwo od strony 76.



Zapraszamy do obejrzenia krótkiego filmu na kanale YouTube lub na stronie www.hormann.pl/materialy-informacyjne

Zewnętrzne drzwi wejściowe dopasowane do stylu życia

Oferta firmy Hörmann to bogaty wybór drzwi zewnętrznych dopasowanych do konkretnych, indywidualnych wymagań. U nas znajdą Państwo drzwi dokładnie spełniające Państwa oczekiwania. Elegancki wygląd drzwi, duże przeszklenia i komfortowa inteligentna obsługa – zachęcamy do zainspirowania się różnorodnością oferty firmy Hörmann prezentowanej na następnych stronach lub skonfigurowania wymarzonych drzwi w wygodny sposób przez internet.



**WYSTARCZY KILKA KLIKNIĘĆ MYSZKĄ,
ABY SKONFIGUROWAĆ WYMARZONE DRZWI.**

Za pomocą naszego konfiguratora bram i drzwi mogą Państwo wypróbować wszystkie warianty wzorów i produktów na komputerze lub tablecie, wygodnie bez wychodzenia z domu. Wystarczy kilka kliknięć myszką, aby skonfigurować wymarzone drzwi zewnętrzne – wybrać ich wersję, wzór, kolor i wielkość oraz dodatkowo poznać sugerowaną cenę producenta dla Państwa konfiguracji. Następnie po wczytaniu zdjęcia domu i umieszczeniu drzwi w otworze wejściowym można sprawdzić, jak nowe zewnętrzne drzwi wejściowe będą pasować do domu.



Konfigurator firmy Hörmann jest dostępny na naszej stronie internetowej
www.hormann.pl/prywatni-inwestorzy/konfigurator



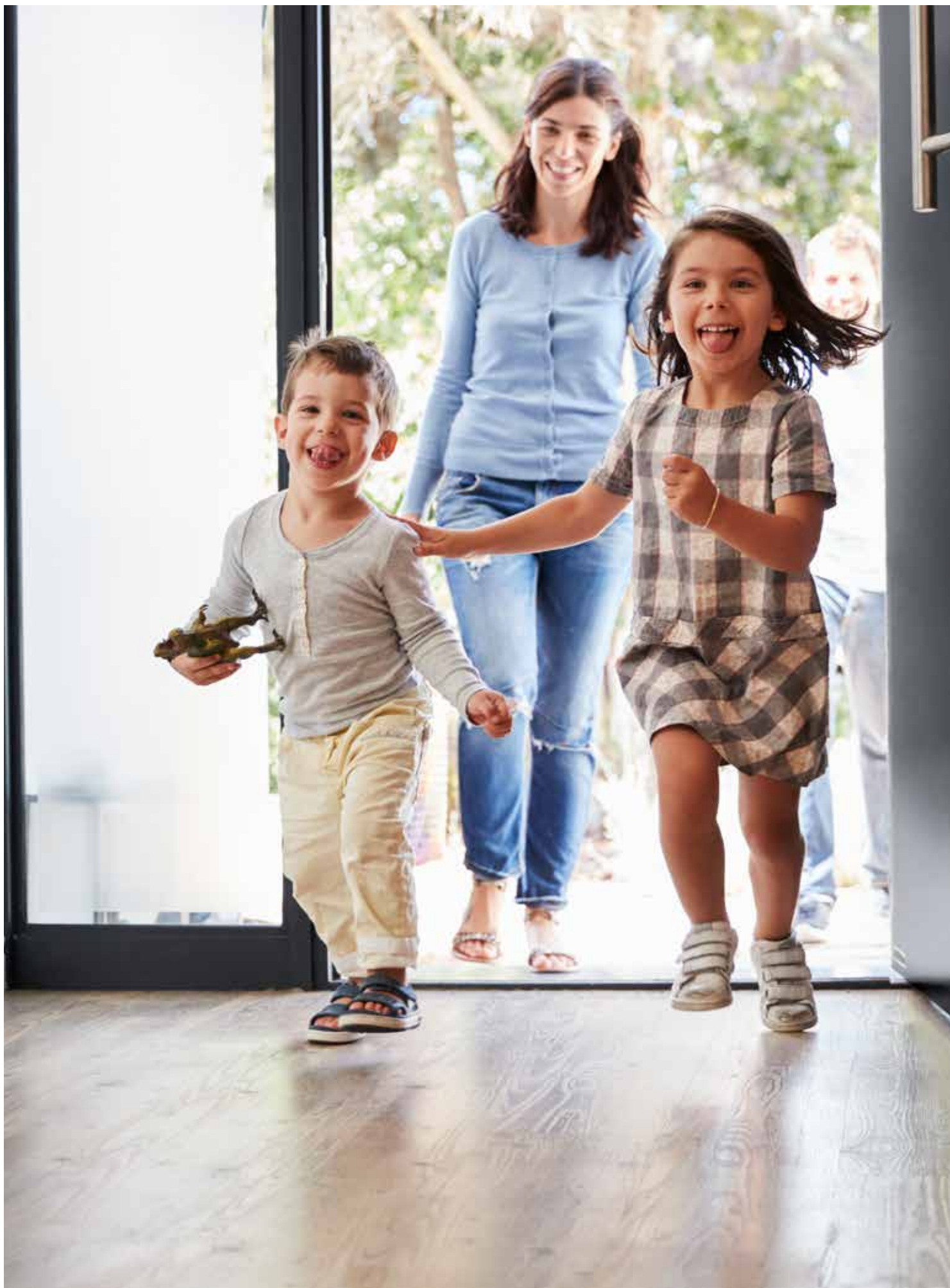

16

Wzory

Zalety

22

ThermoSafe / ThermoSafe Hybrid

- ✓ Bardzo dobra izolacyjność cieplna
- ✓ Zlicowany wygląd od strony wewnętrznej
- ✓ Z zewnętrznej strony wykonane opcjonalnie z lakierowanej stali nierdzewnej (ThermoSafe Hybrid)

44

ThermoPlan Hybrid

- ✓ Bardzo dobra izolacyjność cieplna i lepsza izolacyjność akustyczna
- ✓ Zlicowany wygląd od strony wewnętrznej i zewnętrznej
- ✓ Płyta drzewiowa z lakierowanej stali nierdzewnej

50

ThermoCarbon

- ✓ Doskonała izolacyjność cieplna
- ✓ Od wewnątrz z grubą przylgą
- ✓ Wysokość drzwi do 3000 mm

56

TopComfort

- ✓ Dobra izolacyjność cieplna
- ✓ Duże przeszklenie w skrzydle

60

Personalizacja

- ✓ Zestawienia kolorystyczne i warianty szklanych tafli
- ✓ Dopasowane wyglądem do drzwi pokojowych i bram garażowych
- ✓ Elementy obsługi i systemy skrzynek listowych

THERMOSAFE / THERMOSAFE HYBRID



Wzór 40
Strona 39



Wzór 45
Strona 39



Wzór 65
Strona 33



Wzór 75
Strona 33



Wzór 110
Strona 34



Wzór 136
Strona 34



Wzór 138
Strona 34



Wzór 140
Strona 34



Wzór 413
Strona 41



Wzór 414
Strona 41



Wzór 416
Strona 41



Wzór 419
Strona 43



Wzór 420
Strona 43



Wzór 421
Strona 43



Wzór 422*
Strona 43



Wzór 445
Strona 41



Wzór 501
Strona 36



Wzór 502
Strona 36



Wzór 503
Strona 35



Wzór 504
Strona 33



Wzór 505
Strona 39



Wzór 514
Strona 36



Wzór 524
Strona 36



Wzór 551
Strona 25



Wzór 675
Strona 41



Wzór 680
Strona 33



Wzór 686
Strona 35



Wzór 689
Strona 33



Wzór 693
Strona 30



Wzór 694
Strona 41



Wzór 697
Strona 33



Wzór 723
Strona 35



Wzór 836
Strona 27



Wzór 860
Strona 24



Wzór 861
Strona 30



Wzór 862
Strona 30



Wzór 867
Strona 33



Wzór 871
Strona 31



Wzór 872
Strona 31



Wzór 877
Strona 35

→ Więcej informacji znajdą Państwo od strony 22.



Wzór 166
Strona 34

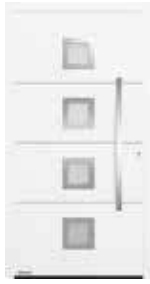

Wzór 173
Strona 31



Wzór 176
Strona 36



Wzór 177
Strona 36



Wzór 185
Strona 35



Wzór 188
Strona 30



Wzór 189
Strona 35



Wzór 402
Strona 41



Wzór 451
Strona 42



Wzór 452
Strona 42

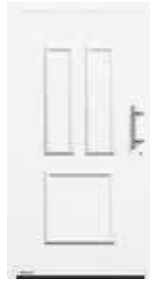

Wzór 453
Strona 42



Wzór 454*
Strona 43



Wzór 455
Strona 42



Wzór 456
Strona 42



Wzór 457
Strona 42



Wzór 459*
Strona 43



Wzór 552
Strona 39



Wzór 553*
Strona 39



Wzór 560
Strona 34



Wzór 565
Strona 24



Wzór 568
Strona 25



Wzór 583
Strona 39



Wzór 590*
Strona 39



Wzór 650
Strona 33



Wzór 757
Strona 37



Wzór 759
Strona 37



Wzór 777
Strona 37



Wzór 779
Strona 37



Wzór 797
Strona 37



Wzór 799
Strona 37



Wzór 823
Strona 26



Wzór 832
Strona 26



Wzory
825 / 845 / 855
Strona 29



Wzory
875 / 895 / 898
Strona 29



Wzór 879
Strona 35



Wzór 891*
Strona 27

* Niedostępne jako ThermoSafe Hybrid.

THERMOPLAN HYBRID



Wzór 138
Strona 46

Wzór 189
Strona 46

Wzór 501
Strona 46

Wzór 502
Strona 46

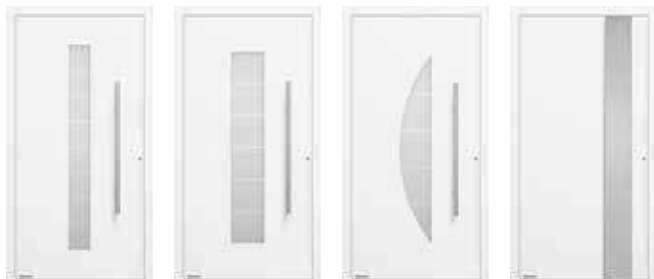

Wzór 503
Strona 46

Wzór 504
Strona 46

Wzór 505
Strona 46

**Wzór 565 .
NOWOSC**
Strona 48



**Wzór 568 .
NOWOSC**
Strona 48

Wzór 686
Strona 46

Wzór 689
Strona 47

Wzór 823
Strona 48

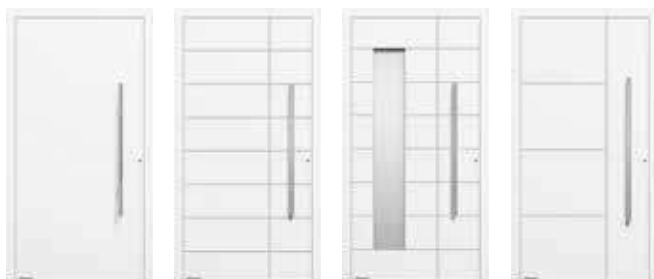

Wzór 860
Strona 48

Wzór 862
Strona 47

Wzór 867
Strona 47

Wzór 871
Strona 47



Wzór 872
Strona 47

→ Więcej informacji znajdą Państwo od strony 44.

THERMOCARBON



Wzór 189
Strona 52

Wzór 300
Strona 52

Wzór 301
Strona 52

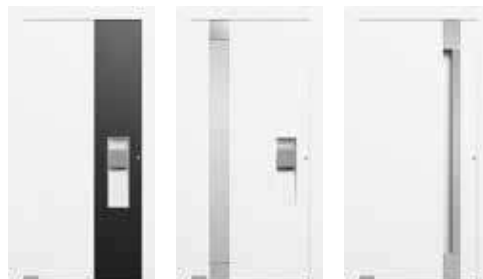

Wzór 305
Strona 52

Wzór 306
Strona 53

Wzór 308
Strona 53



Wzór 312
Strona 53

Wzór 314
Strona 53

Wzór 504
Strona 53



Wzór 650
Strona 55

Wzór 680
Strona 55

Wzór 686
Strona 55



Wzór 862
Strona 55

→ Więcej informacji znajdą Państwo od strony 50.

TOPCOMFORT



Wzór 302
Strona 52



Wzór 304
Strona 52



Wzór 100
Strona 58



Wzór 101
Strona 58



Wzór 309
Strona 53



Wzór 310
Strona 53



**Wzór 100
MG 111**
Strona 58



**Wzór 100
MG 112**
Strona 59



Wzór 565
Strona 55

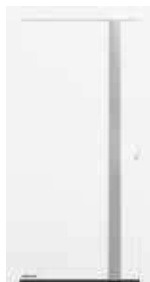

Wzór 568
Strona 48



**Wzór 100
MG 113**
Strona 59



**Wzór 100
MG 114**
Strona 59



Wzór 823
Strona 55



Wzór 860
Strona 55



**Wzór 100
MG 115**
Strona 59



**Wzór 100
MG 116**
Strona 59



**Wzór 100
MG 117**
Strona 59

→ Więcej informacji znajdą Państwo od strony 56.







ThermoSafe

ThermoSafe Hybrid



Zlicowane przejście
po wewnętrznej stronie



Bezpieczeństwo w klasie RC 3
standardowo we wszystkich drzwiach ThermoSafe i ThermoSafe Hybrid z przeszkleniem



Bezpieczeństwo w klasie RC 4
standardowo we wszystkich drzwiach ThermoSafe Hybrid bez przeszklenia



Doskonała izolacyjność akustyczna
do 33 dB (ThermoSafe)
do 36 dB (ThermoSafe Hybrid)



Bardzo dobra izolacyjność cieplna
współczynnik U_D nawet do $0,87 \text{ W}/(\text{m}^2\cdot\text{K})$

Tylko w firmie Hörmann



Płyta drzwiowa z lakierowanej stali nierdzewnej
ThermoSafe Hybrid

STRONA 20–21. Aluminiowe drzwi zewnętrzne ThermoSafe wzór 861, uchwyt HOE 501 ze stali nierdzewnej, kolor RAL 7016 (antracytowy), opcjonalne elementy boczne; garażowa brama segmentowa przetłoczenia M Silkgrain, kolor RAL 7016 (antracytowy)

Z LEWEJ. Aluminiowe drzwi zewnętrzne ThermoSafe wzór 871, klamka CARO ze stali nierdzewnej z okrągłą rozetą, wew. w kolorze RAL 9016 (biały), opcjonalne ukryte zawiasy, opcjonalne elementy boczne

KLASA EKSLUSIV. Nasze najczęściej sprzedawane aluminiowe drzwi zewnętrzne ThermoSafe, dostępne w 75 wzorach, spełniają nawet najbardziej wyszukane wymagania aranżacyjne. Zlicowane przejście na styku między skrzydłem a ramą drzwiową zapewnia elegancki wygląd drzwi od wewnątrz, które wyjątkowo dobrze komponują się z bezprzylgowymi drzwiami pokojowymi.

KLASA EKSTRA. Zewnętrzna blacha z malowanej proszkowo stali nierdzewnej zapewnia wyjątkową stabilność skrzydła nawet przy dużych różnicach temperatur po stronie wewnętrznej i zewnętrznej oraz lepszą izolacyjność akustyczną.

Widok pełnych drzwi od zewnątrz (ilustracja z lewej) i wewnątrz (ilustracja z prawej) oraz zlicowane przejście na styku między skrzydłem a ramą drzwiową z wewnętrznej strony



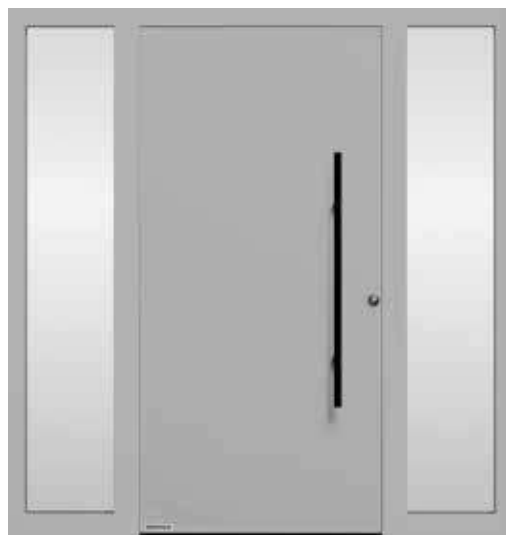

Wzór 860

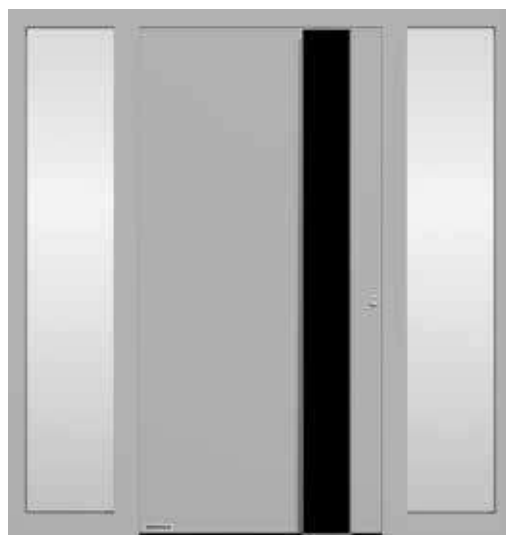

Wzór 565

THERMOSAFE / THERMOSAFE HYBRID

Wszystkie wzory drzwi prezentowane na tej stronie są w kolorze RAL 9006 (białe aluminium), półmat

Wzór 860, (opcjonalny) uchwyt HOE 501 black.edition ze stali nierdzewnej w kolorze RAL 9005 (głęboka czerni)

Wzór 565, (opcjonalny) uchwyt Design G 760 black.edition w kolorze RAL 9005 (głęboka czerni) **1**, opcjonalnie ze zintegrowaną listwą świetlną LED

Wzór 568, (opcjonalny) uchwyt Design G 750 black.edition w kolorze RAL 9005 (głęboka czerni) **2**, opcjonalnie ze zintegrowaną listwą świetlną LED

Wzór 551, ręcznie wykonany uchwyt HOE 150 ze stali nierdzewnej

→ Wszystkie kolory i rodzaje powierzchni znajdą Państwo od strony 84.

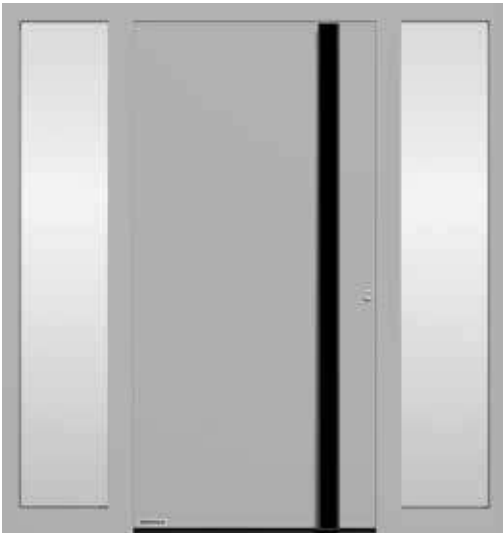

Wzór 568



Wzór 551



2



3

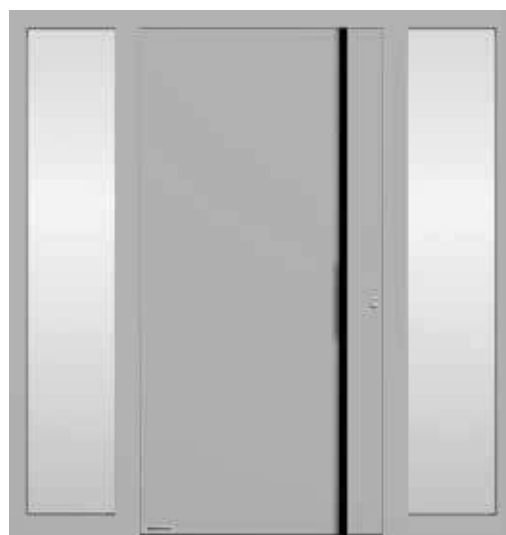

Wzór 823

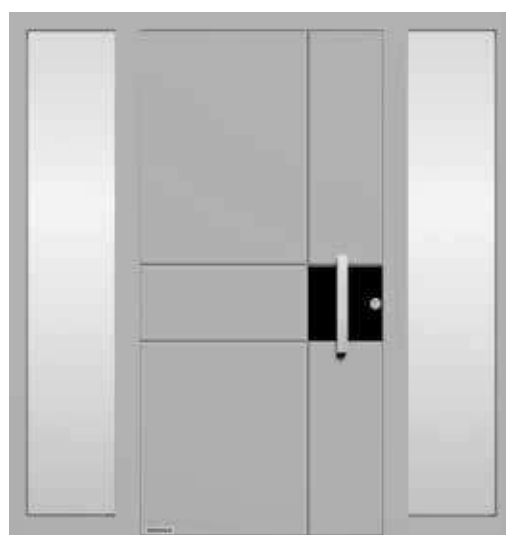

Wzór 832

THERMOSAFE / THERMOSAFE HYBRID

Wszystkie wzory drzwi prezentowane na tej stronie są w kolorze RAL 9006 (białe aluminium), półmat

Wzór 823, (opcjonalny) profil uchwyty black.edition w kolorze RAL 9005 (głęboka czerń), profile mocujące w kolorze drzwi, opcjonalnie z punktowym oświetleniem LED w uchwycie **3**

Wzór 832, uchwyt HOE 820 ze stali nierdzewnej, (opcjonalna) aplikacja w kolorze RAL 9005 (głęboka czerń), z poziomymi i pionowymi listewkami ze stali nierdzewnej

Wzór 836, uchwyt HOE 820 **4** ze stali nierdzewnej, (opcjonalna) aplikacja w kolorze RAL 9005 (głęboka czerń) zlicowana z powierzchnią skrzydła

Wzór 891*, uchwyt HOE 820 ze stali nierdzewnej

* Niedostępne jako ThermoSafe Hybrid.

→ Wszystkie kolory i rodzaje powierzchni znajdą Państwo od strony 84.

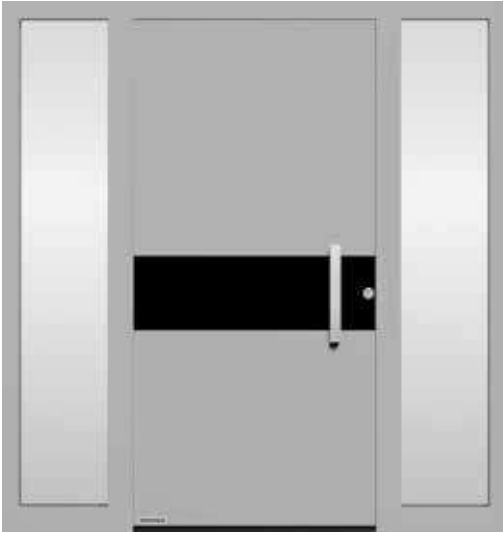

Wzór 836

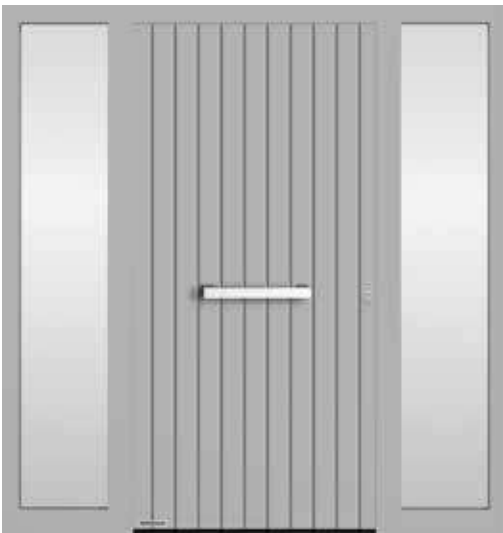

Wzór 891



4



Tylko w firmie Hörmann

DRZWI ZEWNĘTRZNE I BRAMA GARAŻOWA DOPASOWANE WYGLĄDEM.

Bogata oferta pasujących do siebie produktów firmy Hörmann obejmuje drzwi i bramy z przetłoczeniami wykonanymi na jednej wysokości, co daje gwarancje harmonijnego wyglądu wszystkich elementów. Oznacza to zachowanie zauważalnej podstawowej linii we wzornictwie, bez wizualnych przesunięć i niespójności. Właśnie takie drobne i precyzyjnie dopracowane szczegóły podkreślają piękno domu.

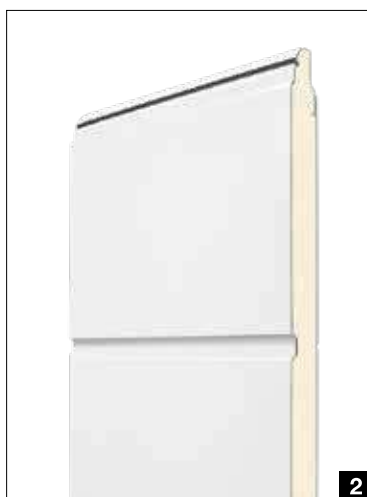

Na prezentowanych przekrojach widać wyraźnie efekt przetłaczanej powierzchni. W przypadku drzwi **1** uzyskano go dzięki rowkom wykonanym w wypełnieniu. Ten sam rezultat w przypadku bramy **2** wydobywają przetłoczenia poszczególnych segmentów i łączenia profili. Efekt przetłoczeń na tej samej wysokości dotyczy również drzwi i bramy o różnej wysokości montażowej. Wysokość umieszczenia rowków dopasujemy w tym przypadku do Państwa indywidualnych wytycznych – wystarczy określić wysokość przesunięcia. Aby uzyskać perfekcyjny efekt, prosimy o kontakt z partnerem handlowym firmy Hörmann, który udzieli porady i dokona dokładnych pomiarów na miejscu montażu.



Wzór 825 / 845 / 855

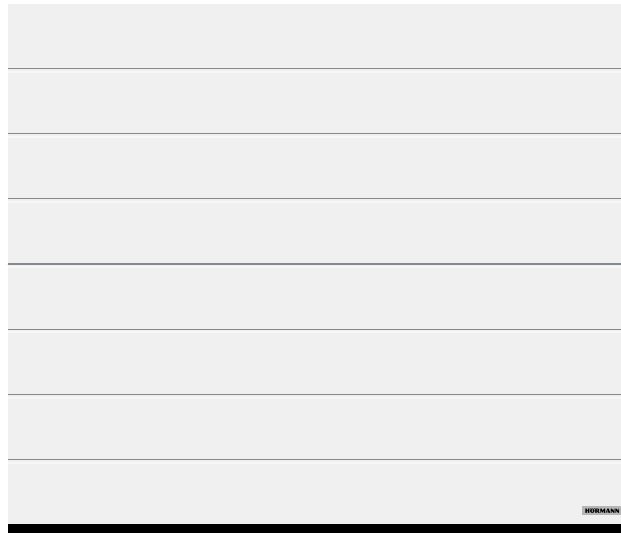

Garażowa brama segmentowa
Przetłoczenia M, powierzchnia Silkgrain w kolorze RAL 9016 (biały)



Wzór 875 / 895 / 898

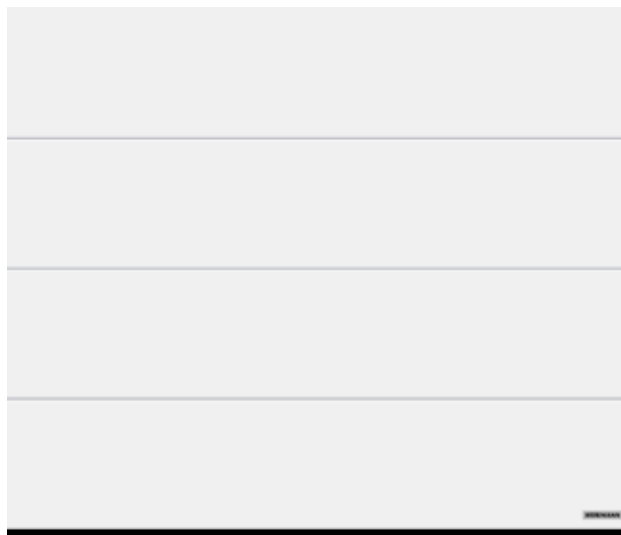

Garażowa brama segmentowa
Przetłoczenia L, powierzchnia Silkgrain w kolorze RAL 9016 (biały)

THERMOSAFE / THERMOSAFE HYBRID

Wszystkie wzory drzwi prezentowane na tej stronie są w kolorze RAL 9016 (biały), mat

Wzór 825 w bramach o wysokości 2000 mm

Wzór 845 w bramach o wysokości 2125 mm

Wzór 855 w bramach o wysokości 2250 mm

Wzór 875 w bramach o wysokości 2000 mm

Wzór 895 w bramach o wysokości 2125 mm

Wzór 898 w bramach o wysokości 2250 mm

→ Wszystkie kolory i rodzaje powierzchni znajdą Państwo od strony 84.



Więcej informacji o bramach garażowych znajdą Państwo w prospekcie „Garażowe bramy segmentowe”.



Wzór 188



Garażowa brama segmentowa

Wzór 457 Design, przetłoczenia L i powierzchni Silkgrain w kolorze RAL 7016 (antracytowy)



Wzór 693



Wzór 861



Garażowa brama segmentowa

Przetłoczenia M, powierzchnia Silkgrain w kolorze RAL 7016 (antracytowy)



Wzór 862

ZEWNĘTRZNE DRZWI WEJŚCIOWE I GARAŻOWE BRAMY SEGMENTOWE DOPASOWANE WYGLĄDEM.

Elementy Design i wzory o dopasowanym wyglądzie sprawiają, że Państwa zewnętrzne drzwi wejściowe – szczególnie w połączeniu z garażowymi bramami segmentowymi – przyciągają wzrok. Odstępy między rowkami na skrzydle drzwi zewnętrznych i przetłoczenia na bramie garażowej nie tworzą w tych wzorach dokładnie jednej linii.



Wzór 871



Wzór 173

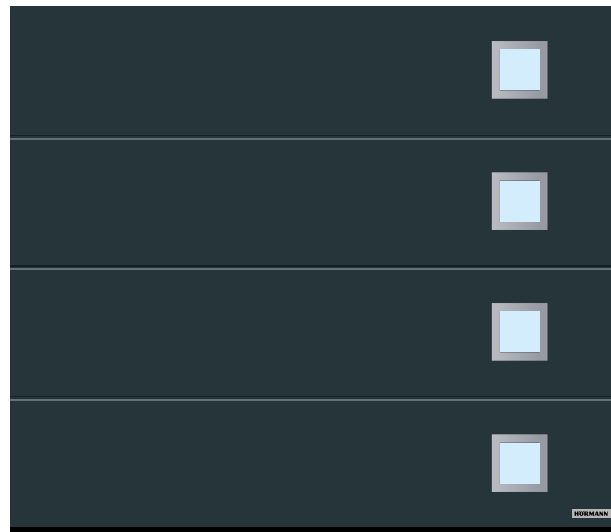

Garażowa brama segmentowa

Wzór 461 Design, przetłoczenia L i powierzchnia Silkgrain w kolorze RAL 7016 (antracytowy)



Wzór 872

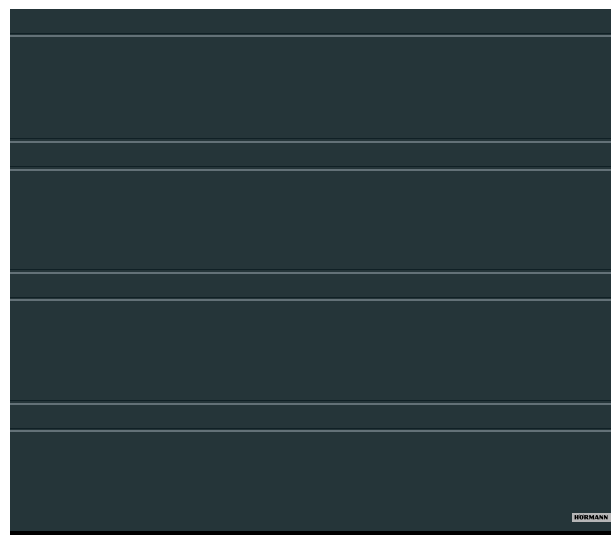

Garażowa brama segmentowa

Przetłoczenia D, powierzchnia Silkgrain w kolorze RAL 7016 (antracytowy)

THERMOSAFE / THERMOSAFE HYBRID

Wszystkie wzory drzwi prezentowane na tych dwóch stronach są w kolorze RAL 7016 (antracytowy)

Wzór 188, uchwyt HOE 100 ze stali nierdzewnej, przeszklenie ze wzorem – szyba Float matowiona z 3 przezroczystymi paskami

Wzór 693, uchwyt HOE 300 ze stali nierdzewnej

Wzór 871, uchwyt HOE 620 ze stali nierdzewnej

Wzór 173, uchwyt HOE 300 ze stali nierdzewnej, opcjonalne szkło ornamentowe Float matowione

Wzór 861, uchwyt HOE 700 ze stali nierdzewnej

Wzór 862, uchwyt HOE 620 ze stali nierdzewnej

Wzór 872, uchwyt HOE 615 ze stali nierdzewnej, elementy boczne z przeszkleniem ze wzorem – szyba Float matowiona z 6 przezroczystymi paskami

→ Wszystkie kolory i rodzaje powierzchni znajdują Państwo od strony 84.





Wzór 75



Wzór 65



Wzór 504



Wzór 650

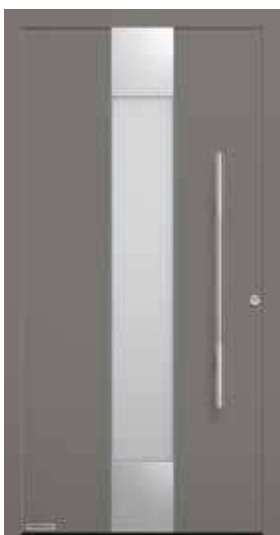

Wzór 680

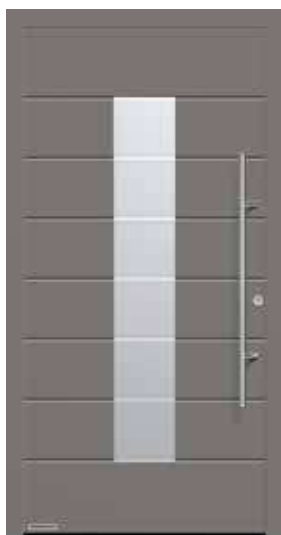

Wzór 689



Wzór 697



Wzór 867

THERMOSAFE / THERMOSAFE HYBRID

Wszystkie wzory drzwi prezentowane na tej stronie są w kolorze RAL 9007 (szare aluminium), delikatnie strukturyzowana powierzchnia, matowa

Wzór 75, uchwyt 38-1 ze stali nierdzewnej, szkło ornamentowe Master-Carré

Wzór 65, uchwyt HOE 600 ze stali nierdzewnej, przeszklenie ze wzorem – szyba Float matowiona z 7 przezroczystymi paskami

Wzór 504, uchwyt HOE 500 ze stali nierdzewnej, przeszklenie ze wzorem – szyba Float matowiona z 5 przezroczystymi poprzecznymi paskami

Wzór 650, uchwyt HOE 700 ze stali nierdzewnej, szkło ornamentowe Pave białe

Wzór 680, uchwyt HOE 700 ze stali nierdzewnej, szkło ornamentowe Pave białe

Wzór 689, uchwyt 38-2 ze stali nierdzewnej, przeszklenie ze wzorem – szyba Parsol szara matowiona z 7 przezroczystymi paskami

Wzór 697, uchwyt HOE 910 ze stali nierdzewnej, przeszklenie ze wzorem – szyba Parsol szara matowiona z 7 przezroczystymi paskami

Wzór 867, uchwyt HOE 620 ze stali nierdzewnej, przeszklenie ze wzorem – szyba Float matowiona z 7 przezroczystymi paskami

→ Wszystkie kolory i rodzaje powierzchni znajdują Państwo od strony 84.

Z LEWEJ. Aluminiowe drzwi zewnętrzne ThermoSafe wzór 504, uchwyt HOE 500 ze stali nierdzewnej, kolor RAL 9007 (szare aluminium), delikatnie strukturyzowana matowa powierzchnia



Wzór 110



Wzór 138



Wzór 136



Wzór 140



Wzór 166



Wzór 560

THERMOSAFE / THERMOSAFE HYBRID

Wszystkie wzory drzwi prezentowane na tej stronie są w kolorze Hörmann CH 703 (antracytowy)

Wzór 110, uchwyt 38-1 ze stali nierdzewnej, (opcjonalne) szkło ornamentowe Cathedral białe

Wzór 138, uchwyt HOE 500 ze stali nierdzewnej, szkło ornamentowe Satinato

Wzór 136, uchwyt 38-1 ze stali nierdzewnej, przeszklenie ze wzorem – szyba Satinato z 7 matowionymi paskami, elementy boczne – szkło ornamentowe Satinato

Wzór 140, uchwyt 38-1 ze stali nierdzewnej, aplikacja ze stali nierdzewnej, szkło ornamentowe Pave białe

Wzór 166, uchwyt 38-1 ze stali nierdzewnej, aplikacja ze stali nierdzewnej, przeszklenie ze wzorem – szyba Satinato z 7 matowionymi paskami

Wzór 560, uchwyt HOE 600 ze stali nierdzewnej, matowione przeszklenie ze wzorem z 11 paskami, elementy boczne z przeszkleniem ze wzorem

→ Wszystkie kolory i rodzaje powierzchni znajdą Państwo od strony 84.



Wzór 723



Wzór 189



Wzór 686



Wzór 185



Wzór 503



Wzór 877



Wzór 879

THERMOSAFE / THERMOSAFE HYBRID

Wszystkie wzory drzwi prezentowane na tej stronie są w kolorze RAL 7035 (jasnoszary), mat

Wzór 723, profil uchwyty w kolorze RAL 9006 (białe aluminium), profile mocujące w kolorze drzwi, szkło ornamentowe Satinato

Wzór 189, uchwyt HOE 615 ze stali nierdzewnej, przeszklenie ze wzorem – szyba Float matowiona z 7 przezroczystymi paskami

Wzór 686, uchwyt HOE 600 ze stali nierdzewnej, aplikacja ze stali nierdzewnej, przeszklenie ze wzorem – szyba Float matowiona z 7 przezroczystymi paskami, elementy boczne z przeszkleniem ze wzorem

Wzór 185, uchwyt 38-2 ze stali nierdzewnej, szkło ornamentowe Master-Carré białe

Wzór 503, uchwyt HOE 500 ze stali nierdzewnej, przeszklenie ze wzorem – szyba Float matowiona z 7 przezroczystymi poprzecznymi paskami

Wzór 877, uchwyt HOE 610 ze stali nierdzewnej, przeszklenie ze wzorem – szyba Float matowiona z 3 przezroczystymi paskami

Wzór 879, uchwyt Design G 750 z aluminium eloksalowanego w kolorze E6 / EV 1, przeszklenie ze wzorem – szyba Float matowiona z 3 przezroczystymi paskami

→ Wszystkie kolory i rodzaje powierzchni znajdą Państwo od strony 84.



Wzór 176



Wzór 177



Wzór 501



Wzór 502



Wzór 514

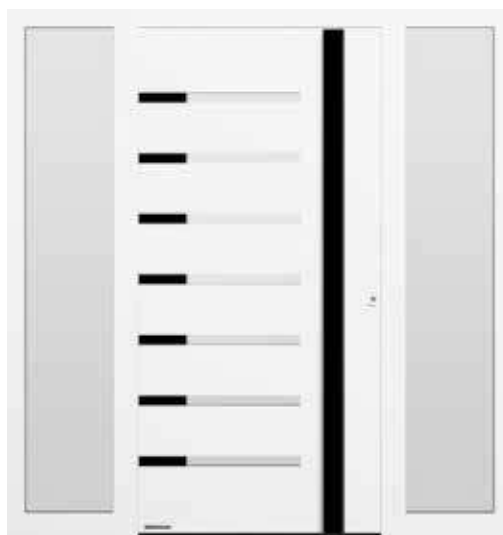

Wzór 524

THERMOSAFE / THERMOSAFE HYBRID

Wszystkie wzory drzwi prezentowane na tej stronie są w kolorze RAL 9016 (biały), mat

Wzór 176, uchwyt HOE 735 ze stali nierdzewnej, szkło ornamentowe Satinato

Wzór 177, uchwyt HOE 700 ze stali nierdzewnej, szkło ornamentowe Pave białe

Wzór 501, uchwyt HOE 500 ze stali nierdzewnej, przeszklenie Satinato

Wzór 502, uchwyt HOE 500 ze stali nierdzewnej, przeszklenie Satinato

Wzór 514, uchwyt Design G 750 w kolorze RAL 9006 (białe aluminium), półmat, przeszklenie – szyba Float przezroczysta, elementy boczne – matowione przeszklenie ze wzorem z 3 przezroczystymi paskami

Wzór 524, uchwyt Design G 750 i (opcjonalne) aplikacje w kolorze RAL 9005 (głęboka czerń), przeszklenie – szyba Float przezroczysta, elementy boczne – przeszklenie z przezroczystej szyby Float

→ Wszystkie kolory i rodzaje powierzchni znajdą Państwo od strony 84.



Wzór 757



Wzór 759



Wzór 777



Wzór 779



Wzór 797



Wzór 799

THERMOSAFE / THERMOSAFE HYBRID

Wszystkie wzory drzwi prezentowane na tej stronie są w kolorze RAL 7039 (szary), delikatnie strukturyzowana powierzchnia, matowa

Wzór 757, uchwyt HOE 797 ze stali nierdzewnej, przeszklenie ze wzorem – szyba Float matowiona z przezroczystymi paskami

Wzór 759, uchwyt Design G 750 z aluminium eloksalowanego w kolorze E6 / EV 1, przeszklenie ze wzorem – szyba Float matowiona z przezroczystymi paskami

Wzór 777, uchwyt HOE 610 ze stali nierdzewnej, szkło ornamentowe Float matowione

Wzór 779, uchwyt Design G 750 z aluminium eloksalowanego w kolorze E6 / EV 1, szkło ornamentowe Float matowione

Wzór 797, uchwyt HOE 797 ze stali nierdzewnej, szkło ornamentowe Float matowione

Wzór 799, uchwyt Design G 750 z aluminium eloksalowanego w kolorze E6 / EV 1, szkło ornamentowe Float matowione

→ Wszystkie kolory i rodzaje powierzchni znajdują Państwo od strony 84.





Wzór 40



Wzór 45



Wzór 505



Wzór 552



Wzór 553



Wzór 583



Wzór 590

THERMOSAFE / THERMOSAFE HYBRID

Wszystkie wzory drzwi prezentowane na tej stronie są w kolorze RAL 9016 (biały), mat

Wzór 40, uchwyt HOE 550 ze stali nierdzewnej, szyba z wzorem częściowo matowiona, elementy boczne z przeszkleniem ze wzorem, szyby zewnętrzne częściowo matowione, z paskami w górnej części, przezroczysta szyba środkowa Float z częściowo matowionymi paskami, przesunięta w stosunku do szyby zewnętrznej (efekt 3D)

Wzór 45, uchwyt HOE 200 ze stali nierdzewnej, przeszklenie ze wzorem – szyba Parsol szara matowiona z 4 przezroczystymi paskami

Wzór 505, uchwyt HOE 500 ze stali nierdzewnej, przeszklenie ze wzorem – szyba Float matowiona z 4 przezroczystymi paskami

Wzór 552, ręcznie wykonany uchwyt HOE 150 ze stali nierdzewnej, przeszklenie ze wzorem – szyba Float matowiona z jednym przezroczystym paskiem i czerwonymi paskami

Wzór 553, uchwyt G 753 z aluminium w kolorze srebrnym, przeszklenie ze wzorem – szyba Reflo matowiona z prawdziwym szlifem rowkowym

Wzór 583, kolorowa aplikacja w kolorze RAL 7015 (szary), uchwyt aluminiowy G 755, przeszklenie ze wzorem – szyba Reflo matowiona z przezroczystą krawędzią

Wzór 590*, kolorowa aplikacja w kolorze RAL 7015 (szary), uchwyt Design G 750, przeszklenie ze wzorem – szyba Reflo z prawdziwym szlifem rowkowym i piaskowanym wzorem

* Niedostępne jako ThermoSafe Hybrid.

→ Wszystkie kolory i rodzaje powierzchni znajdują Państwo od strony 84.

Z LEWEJ. Aluminiowe drzwi zewnętrzne ThermoSafe wzór 553, kolor RAL 9016 (biały), opcjonalne elementy boczne



STYLOWE DRZWI OD STRONY WEWNĘTRZNEJ I ZEWNĘTRZNEJ.

Nasze drzwi dostarczamy na życzenie z klasycznym wzorem (takim samym jak od strony zewnętrznej) także od strony wewnętrznej. Dzięki temu zewnętrzne drzwi wejściowe będą się idealnie komponować z klasycznymi drzwiami pokojowymi w Państwa domu.

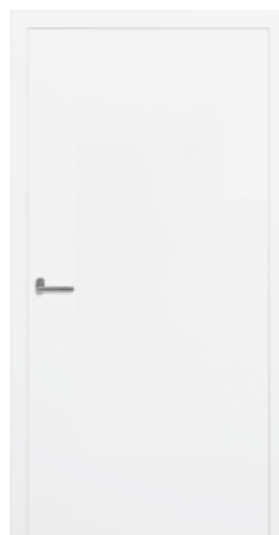

Standardowy wygląd drzwi od wewnątrz z gładką płytą drzwiową



Opcjonalny wygląd drzwi od wewnątrz



Wzór 402



Wzór 413



Wzór 414



Wzór 416



Wzór 445



Wzór 675



Wzór 694

THERMOSAFE / THERMOSAFE HYBRID

Wszystkie wzory drzwi prezentowane na tej stronie są w kolorze RAL 9016 (biały), mat

Wzór 402, uchwyt 14-2 ze stali nierdzewnej, rama ornamentowa, przeszklenie ze wzorem – szyba Reflo częściowo matowiona z prawdziwym szlifem rowkowym

Wzór 413, uchwyt 14-2 ze stali nierdzewnej, rama ornamentowa, szkło ornamentowe Silk

Wzór 414, uchwyt 14-2 ze stali nierdzewnej, rama ornamentowa, szkło ornamentowe Silk

Wzór 416, uchwyt 14-2 ze stali nierdzewnej, rama ornamentowa

Wzór 445, uchwyt 38-1 ze stali nierdzewnej, rama ornamentowa, szkło ornamentowe Chinchilla, elementy boczne ze szkłem ornamentowym Chinchilla

Wzór 675, uchwyt 38-1 ze stali nierdzewnej, rama ornamentowa, przeszklenie ze wzorem – szyba Reflo z prawdziwym szlifem rowkowym

Wzór 694, uchwyt HOE 700 ze stali nierdzewnej, rama ornamentowa, przeszklenie ze wzorem – szyba Reflo z prawdziwym szlifem rowkowym

→ Wszystkie kolory i rodzaje powierzchni znajdują Państwo od strony 84.

U GÓRY Z LEWEJ Aluminiowe drzwi zewnętrzne ThermoSafe wzór 421, kolor RAL 7035 (jasnoszary), opcjonalne elementy boczne



Wzór 453



Wzór 451



Wzór 452



U GÓRY. Szczegółowy wygląd rami ornamentowej i przeszklenia ze wzorem



Wzór 455



Wzór 456



Wzór 457

THERMOSAFE / THERMOSAFE HYBRID

Wszystkie wzory drzwi prezentowane na tej stronie są w kolorze RAL 7030 (szary), delikatnie strukturyzowana powierzchnia, matowa

Wzór 453, uchwyt 14-2 ze stali nierdzewnej, rama ornamentowa

Wzór 451, uchwyt 14-2 ze stali nierdzewnej, rama ornamentowa, przeszklenie ze wzorem – szyba Reflo piaskowana z niematowioną krawędzią

Wzór 452, uchwyt 14-2 ze stali nierdzewnej, rama ornamentowa, przeszklenie ze wzorem – szyba Reflo piaskowana z niematowioną krawędzią

Wzór 455, uchwyt 14-2 ze stali nierdzewnej, rama ornamentowa, przeszklenie ze wzorem – szyba Reflo piaskowana z niematowioną krawędzią

Wzór 456, uchwyt 14-2 ze stali nierdzewnej, rama ornamentowa, przeszklenie ze wzorem – szyba Reflo piaskowana z niematowioną krawędzią

Wzór 457, uchwyt 14-2 ze stali nierdzewnej, rama ornamentowa, elementy boczne ze szkłem ornamentowym Satinato

→ Wszystkie kolory i rodzaje powierzchni znajdują Państwo od strony 84.



Wzór 421



Wzór 419



Wzór 420

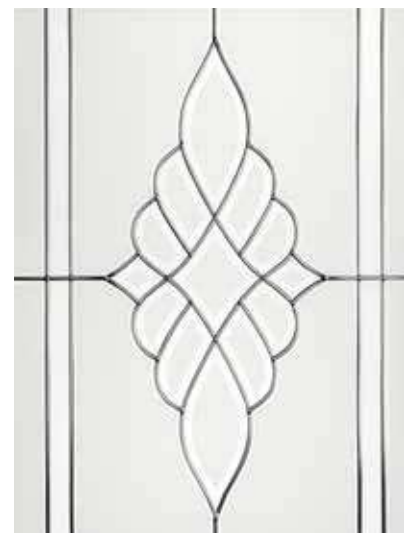

U GÓRY. Przeszklenie ze wzorem – ornament z ołowianych ramek i piaskowana szyba Reflo E1.2



Wzór 459



Wzór 422



Wzór 454



U GÓRY. Szczegółowy wygląd frezowanych rowków oraz przeszklenia ze wzorem i niematowioną krawędzią

THERMOSAFE / THERMOSAFE HYBRID

Wszystkie wzory drzwi prezentowane na tej stronie są w kolorze RAL 9016 (biały), mat

Wzór 419, uchwyt 14-2 ze stali nierdzewnej, rama ornamentowa, przeszklenie ze wzorem – ornament z ołowianych ramek i piaskowana szyba Reflo (opcjonalnie)

Wzór 420, uchwyt 14-2 ze stali nierdzewnej, rama ornamentowa, przeszklenie ze wzorem – szyba Reflo piaskowana z niematowioną krawędzią

Wzór 421, uchwyt 14-2 ze stali nierdzewnej, rama ornamentowa

Wzór 422*, uchwyt 14-2 ze stali nierdzewnej, frezowane rowki, przeszklenie ze wzorem – szyba Reflo piaskowana z niematowioną krawędzią

Wzór 454*, uchwyt 14-2 ze stali nierdzewnej, frezowane rowki, przeszklenie ze wzorem – szyba Reflo piaskowana z niematowioną krawędzią

Wzór 459*, uchwyt 14-2 ze stali nierdzewnej, frezowane rowki, pełny wzór

* Niedostępne jako ThermoSafe Hybrid.

→ Wszystkie kolory i rodzaje powierzchni znajdą Państwo od strony 84.



ThermoPlan Hybrid



Zlicowane przejście
od strony wewnętrznej i zewnętrznej



**Bezpieczeństwo
w klasie RC 3**
standardowo



**Doskonała izolacyjność
akustyczna**
do 36 dB



**Bardzo dobra
izolacyjność cieplna**
współczynnik U_D nawet do 0,78 W/(m²·K)

Tylko w firmie Hörmann



**Płyta drzwiowa
z lakierowanej stali
nierdzewnej**

KLASA DESIGN. Cechą charakterystyczną tych drzwi jest ich elegancki, idealnie płaski wygląd. Wewnątrz i z zewnątrz nie jest widoczny ani wyczuwalny żaden występ na linii skrzydła drzwiowego i ramy drzwiowej.

ODPORNE NA ODKSZTAŁCENIA. Blacha z lakierowanej stali nierdzewnej z zewnętrznej strony płyty drzwiowej zapewnia wyjątkowo dobrą sztywność skrzydła nawet przy dużych różnicach temperatur, dzięki czemu każdego dnia mogą się Państwo cieszyć zlicowanym wyglądem zewnętrznych drzwi wejściowych.

Widok pełnych drzwi oraz zlicowane przejście na styku między skrzydłem a ramą drzwiową od zewnątrz **1** i wewnątrz **2**



Z LEWEJ. Aluminiowe drzwi zewnętrzne ThermoPlan Hybrid wzór 860, kolor Hörmann CH 703 (antracytowy), delikatnie strukturyzowana matowa powierzchnia, opcjonalne elementy boczne



Wzór 138

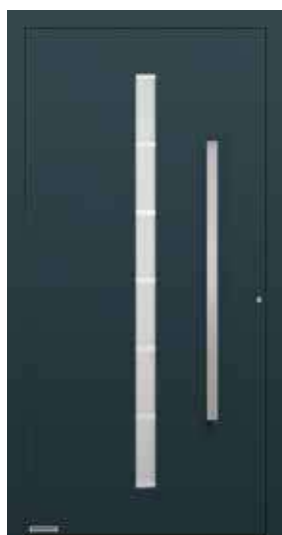

Wzór 189



Wzór 501



Wzór 502



Wzór 503



Wzór 504



Wzór 505

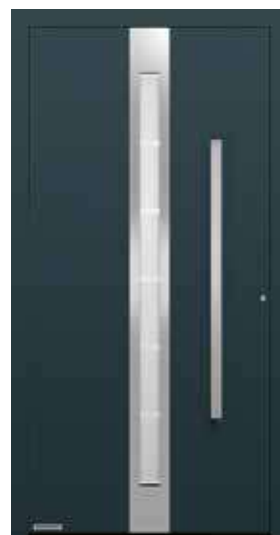

Wzór 686

THERMOPLAN HYBRID

Wszystkie wzory drzwi prezentowane na tej stronie są w kolorze RAL 7016 (antracytowy), delikatnie strukturyzowana powierzchnia, matowa

Wzór 138, uchwyt HOE 500 ze stali nierdzewnej, szkło ornamentowe Satinato

Wzór 189, uchwyt HOE 615 ze stali nierdzewnej, przeszklenie ze wzorem – szyba Float matowiona z 7 przezroczystymi paskami

Wzór 501, uchwyt HOE 500 ze stali nierdzewnej, przeszklenie Satinato

Wzór 502, uchwyt HOE 500 ze stali nierdzewnej, przeszklenie Satinato

Wzór 503, uchwyt HOE 500 ze stali nierdzewnej, przeszklenie ze wzorem – szyba Float matowiona z 7 przezroczystymi paskami

Wzór 504, uchwyt HOE 500 ze stali nierdzewnej, przeszklenie ze wzorem – szyba Float matowiona z 5 przezroczystymi paskami

Wzór 505, uchwyt HOE 500 ze stali nierdzewnej, przeszklenie ze wzorem – szyba Float matowiona z 4 przezroczystymi paskami

Wzór 686, uchwyt HOE 615 ze stali nierdzewnej, przeszklenie ze wzorem – szyba Float matowiona z 7 przezroczystymi paskami

→ Wszystkie kolory i rodzaje powierzchni znajdą Państwo od strony 84.



Wzór 689

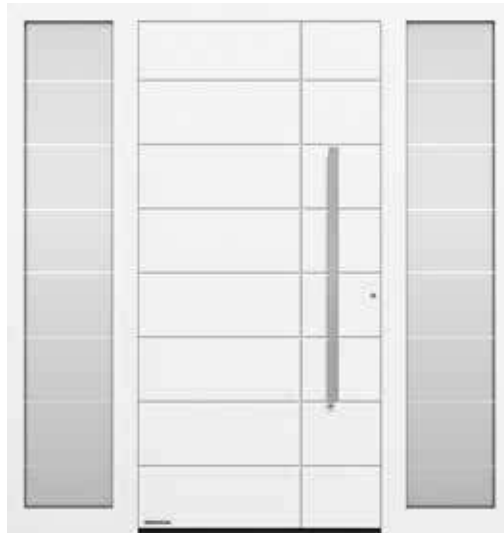

Wzór 862



Wzór 867



Wzór 871



Wzór 872

THERMOPLAN HYBRID

Wszystkie wzory drzwi prezentowane na tej stronie są w kolorze RAL 9016 (biały), matowa

Wzór 689, uchwyt 38-2 ze stali nierdzewnej, przeszklenie ze wzorem – szyba Parsol szara matowiona z 7 przezroczystymi paskami

Wzór 862, uchwyt HOE 620 ze stali nierdzewnej, matowione przeszklenie ze wzorem Parsol szare z 7 przezroczystymi paskami, elementy boczne z matowionym przeszkleniem ze wzorem Parsol szare z 7 przezroczystymi paskami

Wzór 867, uchwyt HOE 620 ze stali nierdzewnej, przeszklenie ze wzorem – szyba Float matowiona z 7 przezroczystymi paskami

Wzór 871, uchwyt HOE 620 ze stali nierdzewnej, matowione przeszklenie ze wzorem Parsol szare z 3 przezroczystymi paskami, elementy boczne z matowionym przeszkleniem ze wzorem Parsol szare z 3 przezroczystymi paskami

Wzór 872, uchwyt HOE 615 ze stali nierdzewnej, matowione przeszklenie ze wzorem Parsol szare z 6 przezroczystymi paskami, elementy boczne z matowionym przeszkleniem ze wzorem Parsol szare z 6 przezroczystymi paskami

→ Wszystkie kolory i rodzaje powierzchni znajdą Państwo od strony 84.

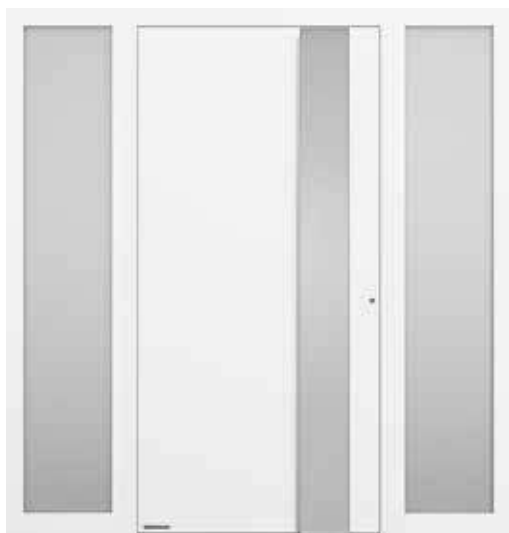

Wzór 565 .NOWOŚĆ

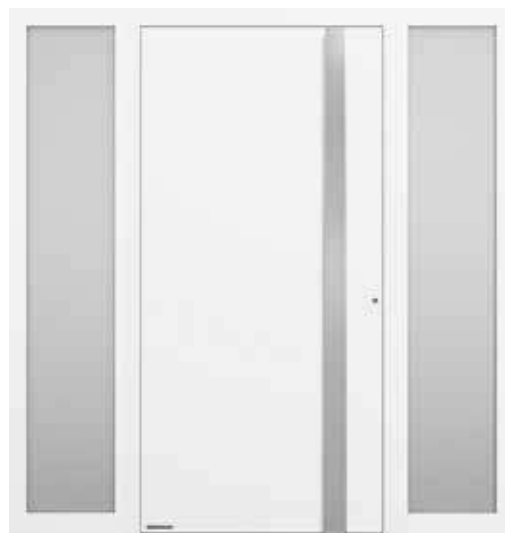

Wzór 568 .NOWOŚĆ



Wzór 823



Wzór 860

THERMOPLAN HYBRID

Wszystkie wzory drzwi prezentowane na tej stronie są w kolorze RAL 9016 (biały), matowa

Wzór 565, uchwyt Design G 760 w kolorze RAL 9006 (białe aluminium), aplikacja na uchwycie w kolorze RAL 9006 (białe aluminium), elementy boczne z przeszkleniem ze wzorem

Wzór 568, uchwyt Design G 750 w kolorze RAL 9006 (białe aluminium), elementy boczne z przeszkleniem ze wzorem

Wzór 823, profil uchwytu w kolorze RAL 9006 (białe aluminium), profile mocujące w kolorze drzwi, elementy boczne z przeszkleniem ze wzorem

Wzór 860, uchwyt HOE 700 ze stali nierdzewnej, elementy boczne z przeszkleniem ze wzorem

→ Wszystkie kolory i rodzaje powierzchni znajdą Państwo od strony 84.

Z PRAWEJ Aluminiowe drzwi zewnętrzne
ThermoPlan Hybrid wzór 568,
uchwyt G 750 ze stali nierdzewnej,
kolor RAL 7016 (antracytowy),
opcjonalne elementy boczne



2

HÖRMANN



ThermoCarbon



Gruba przyłga
po wewnętrznej stronie



**Bezpieczeństwo
w klasie RC 3**
standardowo



**Bezpieczeństwo
w klasie RC 4**
opcjonalnie



**Doskonała izolacyjność
akustyczna**
do 32 dB



**Doskonała izolacyjność
cieplna**

Tylko w firmie Hörmann

Współczynnik U_D drzwi
ThermoCarbon nawet
 $0,47 \text{ W}/(\text{m}^2\cdot\text{K})$

KLASA PREMIUM. Profil skrzydła o grubości 100 mm wykonany z kompozytu karbonu i włókna szklanego pozwala na realizację drzwi wejściowych nawet o wysokości do 3000 mm. W przypadku wielu wzorów uchwyty zagłębione są w płycie drzwiowej, co zapewnia zlicowany wygląd drzwi i sprawia, że spełniają one wysokie wymagania pod względem wzornictwa. Drzwi z subtelną grubą przyłgą od wewnętrznej strony doskonale komponują się z wystrojem wnętrza.

Wzór 308 ze zlicowanym uchwytem zewnętrznym

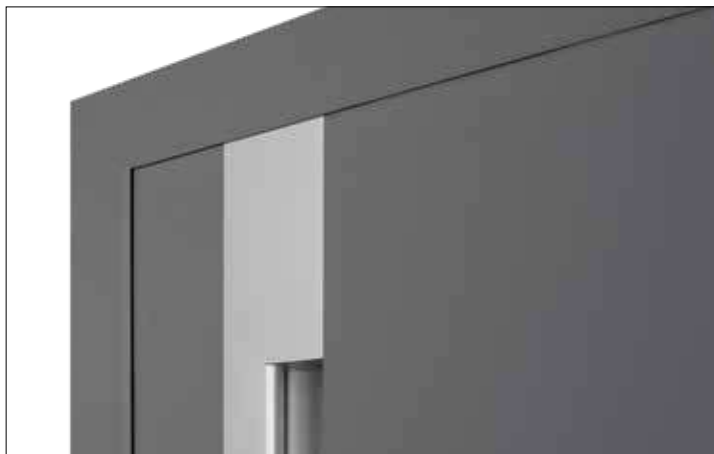

Z LEWEJ. Aluminiowe drzwi
zewn. ThermoCarbon wzór 308,
kolor RAL 7016 (antracytowy),
wysokość drzwi 3000 mm,
opcjonalny element boczny

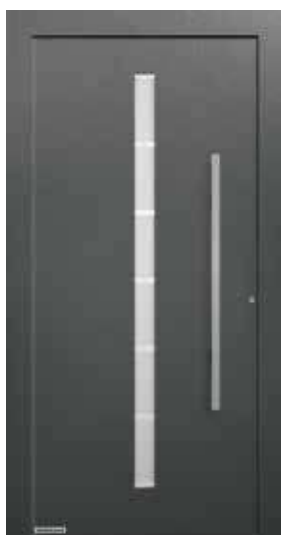

Wzór 189



Wzór 300



Wzór 301



Wzór 302



Wzór 304



Wzór 305

THERMOCARBON

Wszystkie wzory drzwi prezentowane na tej stronie są w kolorze Hörmann CH 703 (antracytowy), delikatnie strukturyzowana powierzchnia, matowa

Wzór 189, uchwyt HOE 615 ze stali nierdzewnej, przeszklenie ze wzorem – szyba Float matowiona z 7 przezroczystymi paskami

Wzór 300, listwa uchwytowa w kolorze RAL 9006 (białe aluminium), półmat

Wzór 301, aluminiowa aplikacja zlicowana z powierzchnią skrzydła i listwa uchwytowa w kolorze RAL 9006 (białe aluminium), elementy boczne – szkło ornamentowe Float matowione

Wzór 302, listwa uchwytowa zlicowana z powierzchnią skrzydła w kolorze RAL 9006 (białe aluminium), półmat, przeszklenie ze wzorem – szyba Float matowiona z jednym przezroczystym pionowym paskiem

Wzór 304, zagłębienie pod uchwyt w kolorze RAL 9006 (białe aluminium), półmat, zlicowany uchwyt ze stali nierdzewnej

Wzór 305, aplikacja aluminiowa w kolorze RAL 3003 (czerwony), mat, zlicowany uchwyt ze stali nierdzewnej, elementy boczne – szkło ornamentowe Micrograin

→ Wszystkie kolory i rodzaje powierzchni znajdą Państwo od strony 84.



Wzór 306



Wzór 308



Wzór 309



Wzór 310



Wzór 312



Wzór 314



Wzór 504

THERMOCARBON

Wszystkie wzory drzwi prezentowane na tej stronie są w kolorze RAL 9016 (biały), matowa

Wzór 306, zagłębienie pod uchwyt w kolorze RAL 9016 (biały), mat, zlicowany uchwyt ze stali nierdzewnej, szkło ornamentowe Float matowione

Wzór 308, listwa uchwytowa i zagłębienie pod uchwyt w kolorze RAL 7016 (antracytowy), mat, elementy boczne – szkło ornamentowe Float matowione

Wzór 309, zlicowana listwa uchwytowa w kolorze RAL 9006 (białe aluminium), półmat

Wzór 310, zlicowany uchwyt ze stali nierdzewnej, szkło ornamentowe Float matowione

Wzór 312, listwa uchwytowa zlicowana z powierzchnią skrzydła w kolorze RAL 9006 (białe aluminium), półmat, przeszklenie ze wzorem – szyba Float matowiona, z jednym przezroczystym pionowym paskiem, elementy boczne – szkło ornamentowe Float matowione (na całej powierzchni)

Wzór 314, zagłębienie pod uchwyt w kolorze RAL 9016 (biały), mat, zlicowany uchwyt ze stali nierdzewnej, szkło ornamentowe Float matowione

Wzór 504, uchwyt HOE 500 ze stali nierdzewnej, przeszklenie ze wzorem – szyba Float matowiona z 5 przezroczystymi paskami

→ Wszystkie kolory i rodzaje powierzchni znajdują Państwo od strony 84.





Wzór 565



Wzór 568



Wzór 650



Wzór 680



Wzór 686



Wzór 823



Wzór 860



Wzór 862

THERMOCARBON

Wszystkie wzory drzwi prezentowane na tej stronie są w kolorze RAL 7015 (szary), delikatnie strukturyzowana powierzchnia, matowa

Wzór 565, uchwyt Design G 760 z aluminium eloksalowanego w kolorze E6 / EV 1, aplikacja na uchwycie z aluminium eloksalowanego w kolorze E6 / EV 1

Wzór 568, uchwyt Design G 750 eloksalowany w kolorze E6 / EV1

Wzór 650, uchwyt HOE 700 ze stali nierdzewnej, szkło ornamentowe Pave białe

Wzór 680, uchwyt HOE 700 ze stali nierdzewnej, szkło ornamentowe Pave białe

Wzór 686, uchwyt HOE 610 ze stali nierdzewnej, przeszklenie ze wzorem – szyba Float matowiona z 7 przezroczystymi paskami

Wzór 823, profil uchwytu w kolorze RAL 9006 (białe aluminium), profile mocujące w kolorze drzwi

Wzór 860, uchwyt HOE 700 ze stali nierdzewnej

Wzór 862, uchwyt HOE 620 ze stali nierdzewnej

→ Wszystkie kolory i rodzaje powierzchni znajdą Państwo od strony 84.

Z LEWEJ. Aluminiowe drzwi zewnętrzne ThermoCarbon wzór 680 w kolorze RAL 7015 (szary), delikatnie strukturyzowana matowa powierzchnia, opcjonalne elementy boczne



TopComfort



**Bezpieczeństwo
w klasie RC 2**
opcjonalnie



**Bezpieczeństwo
w klasie RC 3**
opcjonalnie



**Doskonała izolacyjność
akustyczna**
do 39 dB



**Dobra izolacyjność
cieplna**
współczynnik U_p nawet do $1,3 \text{ W}/(\text{m}^2\cdot\text{K})$

WIĘCEJ ŚWIATŁA W HOLU. Przeszkłone drzwi zewnętrzne TopComfort zapewniają jasne i przyjazne wejście do domu – świetnie sprawdzą się w domach wielorodzinnych lub wejściach obiektów komercyjnych. Do wyboru oferujemy 9 wyjątkowych wzorów drzwi z przeszkleniem różniących się wzorem szyby, przejrzystością i ilością przepuszczanego światła.

NAPĘD DRZWIOWY HDO. Napędy umożliwiają automatyczne otwieranie i zamykanie zewnętrznych drzwi wejściowych TopComfort. O bezpieczeństwo eksploatacji dba subtelny czujnik Flatscan monitorujący obszar pracy drzwi. Napęd można wygodnie obsługiwać za pomocą sterownika, radarowego czujnika ruchu, a także nadajnika lub sterownika z wykorzystaniem technologii sterowania radiowego BiSecur.

Napęd HDO 200 w połączeniu z drzwiami w bezprogowej wersji i opadającą uszczelką progową jest optymalnym rozwiązaniem do wejść bez barier architektonicznych.



Z LEWEJ. Aluminiowe drzwi zewnętrzne TopComfort, kolor RAL 7016 (antracytowy)



Wzór 100



Wzór 100, przeszklenie ze wzorem lub szkło ornamentowe na zapytanie



Wzór 101

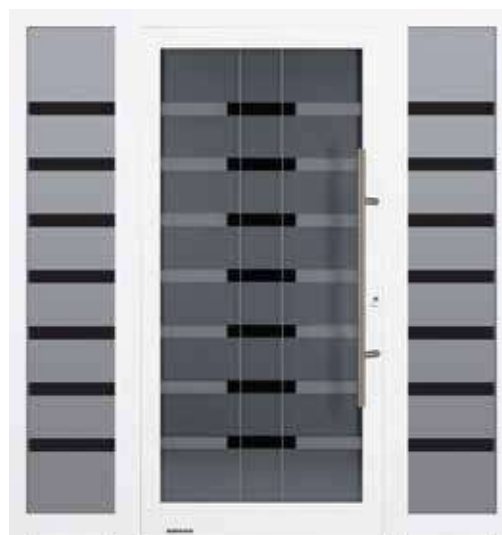

Wzór 100 MG 111

TOPCOMFORT

Wszystkie wzory drzwi prezentowane na tej stronie są w kolorze RAL 9016 (biały), mat

Wzór 100, uchwyt 38-1 ze stali nierdzewnej, szkło ornamentowe Master-Carré

Wzór 100, na życzenie przeszklenie ze wzorem, uchwyt HOE 710 ze stali nierdzewnej, przeszklenie ze wzorem – szyba Float matowiona z 7 przezroczystymi paskami

Wzór 101, uchwyt 38-1 ze stali nierdzewnej, szkło ornamentowe Master-Carré

Wzór 100 MG 111, uchwyt 38-2 ze stali nierdzewnej, przeszklenie ze wzorem z matowymi paskami

→ Wszystkie kolory i rodzaje powierzchni znajdą Państwo od strony 84.



Wzór 100 MG 112



Wzór 100 MG 113

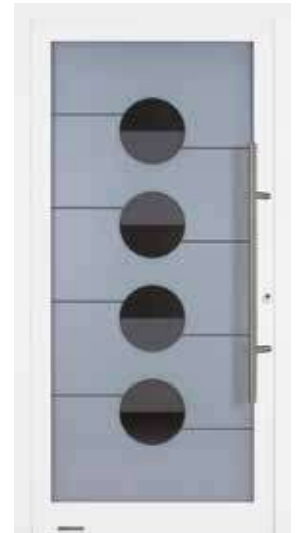

Wzór 100 MG 114



Wzór 100 MG 115



Wzór 100 MG 116



Wzór 100 MG 117

TOPCOMFORT

Wszystkie wzory drzwi prezentowane na tej stronie są w kolorze RAL 9016 (biały), mat

Wzór 100 MG 112, uchwyt 38-2 ze stali nierdzewnej, przeszklenie ze wzorem – szyba Micrograin (struktura pozioma)

Wzór 100 MG 113, uchwyt 38-2 ze stali nierdzewnej, przeszklenie ze wzorem z 25 matowymi paskami

Wzór 100 MG 114, uchwyt 38-2 ze stali nierdzewnej, przeszklenie ze wzorem – szyba matowiona z przezroczystymi półokrągami i paskami

Wzór 100 MG 115, uchwyt 38-2 ze stali nierdzewnej, przeszklenie ze wzorem – szyba matowiona z prostokątami

Wzór 100 MG 116, uchwyt 38-2 ze stali nierdzewnej, przeszklenie ze wzorem z matowymi paskami i półksiężycem

Wzór 100 MG 117, uchwyt 38-2 ze stali nierdzewnej, przeszklenie ze wzorem – szyba matowiona z 9 przezroczystymi paskami

→ Wszystkie kolory i rodzaje powierzchni znajdą Państwo od strony 84.

U GÓRY Z LEWEJ. ThermoCarbon wzór 308 w kolorze RAL 3003 (czerwony), rama w kolorze RAL 7016 (antracytowy), element boczny – szkło ornamentowe Float matowione

U GÓRY Z PRAWEJ. Aluminiowe drzwi zewnętrzne ThermoSafe wzór 871, uchwyt HOE 501 ze stali nierdzewnej w kolorze RAL 9005 (głęboka czerń), z zewnątrz w kolorze RAL 9007 (szare aluminium), element boczny z przeszkleniem ze wzorem – szyba Float matowiona z 3 przezroczystymi paskami

U DÓŁU. Aluminiowe drzwi zewnętrzne ThermoSafe wzór 693, klamka CARO ze stali nierdzewnej z okrągłą rozetą, od wewnątrz wzór Groove 15, pasujący do drzwi pokojowych DesignLine Groove 15, lakier RAL 9016 (biały)





Personalizacja

DOPASOWANY WYGLĄD DRZWI. Mamy wiele sposobów, aby Państwa drzwi wejściowe zyskały indywidualny charakter. Dlatego wprowadziliśmy do naszej oferty kolory preferowane MatchColor. Zewnętrzne drzwi wejściowe wykonane w tych kolorach tworzą harmonijną całość z bramą garażową i drzwiami bocznymi do garażu. Oferujemy także wzory drzwi dopasowane wyglądem do garażowych bram segmentowych. Nowe drzwi zewnętrzne możemy po wewnętrznej stronie wykonać nawet w taki sposób, że będą wyglądać jak drzwi pokojowe Hörmann DesignLine. Indywidualny nastrój wnętrza gwarantowany!

→ Więcej informacji znajdą Państwo od strony 84.



THERMOSAFE DECORAL.NOWOŚĆ 18 wyjątkowych wzorów drzwi zewnętrznych w pięciu nowych powierzchniach dekoracyjnych przekonuje nawet najbardziej wymagających klientów. Niezwykłej elegancji nadaje drzwiom standardowy profil ramy oraz uchwyty zewnętrzne i aplikacje opcjonalnie dostępne w kolorze głębokiej czerni.



Więcej informacji znajdują Państwo w prospekcie „ThermoSafe Decoral”.



Z LEWEJ. Aluminiowe drzwi zewnętrzne ThermoSafe wzór 860, płyta drzwiowa z powierzchnią Decoral „jasny cement”, rama drzwiowa w kolorze głębokiej czerni RAL 9005, delikatnie strukturyzowana, uchwyt HOE 501 black.edition ze stali nierdzewnej w kolorze RAL 9005 (głęboka czerń), delikatnie strukturyzowana powierzchnia (wykonanie opcjonalne), elementy boczne przeszklone przezroczystym szkłem ornamentowym Float

Z PRAWEJ Aluminiowe drzwi zewnętrzne ThermoSafe wzór 860, płyta drzwiowa z powierzchnią Decoral „Attic Wood szary”, rama drzwiowa w kolorze głębokiej czerni RAL 9005, delikatnie strukturyzowana, uchwyt HOE 500 ze stali nierdzewnej, elementy boczne przeszklone szkłem ornamentowym Satinato

PRZESTRONNE WEJŚCIA DO DOMU. Zaprojektuj stylowe i atrakcyjne wejście do domu, które zagwarantuje dobrze doświetlone wnętrze. Każdy z prezentowanych wzorów drzwi zewnętrznych można łączyć z elementami bocznymi i naświetlami górnymi. Istnieje również możliwość swobodnego wyboru przeszklenia – identycznego ze wzorem drzwi zewnętrznych lub wykonanego indywidualnie na Państwa życzenie.

→ Więcej informacji znajdują Państwo od strony 86.

PRAKTYCZNE SYSTEMY SKRZYNEK LISTOWYCH. Nasze eleganckie systemy skrzynek listowych z wysokiej jakości maskownicą ze stali nierdzewnej i ocieplaną płytą z paneli aluminiowych można zintegrować z elementem bocznym Państwa zewnętrznych drzwi wejściowych. Na życzenie wykonamy w płycie włącznik światła, głośnik domofonu i przycisk dzwonka dla maks. 12 mieszkań.

→ Dostępne do drzwi ThermoSafe i TopComfort





U GÓRY Z LEWEJ TopComfort wzór 101
z opcjonalnymi elementami bocznymi
i systemem zintegrowanych skrzynek na listy

U GÓRY Z PRAWEJ. ThermoSafe wzór 568,
w kolorze Hörmann CH 703 (antracytowy)
z opcjonalnymi elementami bocznymi
i naświetlem górnym

U DOŁU. ThermoSafe wzór 504 w kolorze
RAL 9016 (biały), element boczny,
wypełnienie ze wzorem 503 w elemencie bocznym



KOMFORT OBSŁUGI DLA KAŻDEGO. Otwieranie zewnętrznych drzwi wejściowych może być łatwe, inteligentne i komfortowe. Wystarczy wprowadzić kod, przyłożyć palec do czytnika lub użyć smartfonu. Nasze pakiety zamków to inteligentne rozwiązania skrojone na miarę Państwa potrzeb. System Smart Home Hörmann homee umożliwia na przykład wygodne otwieranie drzwi, a także sterowanie bramą garażową i wjazdową firmy Hörmann, czujnikami pogodowymi lub kamerą przy pomocy smartfonu z aplikacją – o każdej porze dnia i nocy, z dowolnego miejsca na świecie.

→ Więcej informacji znajdą Państwo od strony 78.



ELEKTRYCZNY NAPĘD ECTURN. Po odryglowaniu zewn. drzwi wejściowych wystarczy lekko nacisnąć ich skrzydło, a one otworzą się i zamkną automatycznie. Napęd pracuje w trybie małej energii (low energy), dlatego nie ma ryzyka przytrzaśnięcia ani uderzenia i nie trzeba montować dodatkowych urządzeń zabezpieczających. Napęd jest dostępny w wersji elegancko zintegrowanej ze skrzydłem drzwiowym i ramą lub montowanej na powierzchni skrzydła.

→ Oferowany do aluminiowych drzwi zewnętrznych ThermoSafe, ThermoSafe Hybrid, ThermoPlan Hybrid i ThermoCarbon.



U GÓRY Z LEWEJ Elegancki skaner linii papilarnych zintegrowany z płytą drzwiową

U GÓRY NA ŚRODKU I Z PRAWEJ. Komfortowe otwieranie drzwi przy pomocy napędu Ecturn

U DOŁU. Jednostka centralna Smart Home Hörmann homee do wszystkich stref Państwa domu

Rada

Aby umożliwić wygodne blokowanie skrzydła drzwiowego, np. w celu przeniesienia przedmiotów przez drzwi, zalecamy montaż górnego samozamykacza drzwiowego z blokadą mechaniczną. Więcej informacji znajdą Państwo na stronie 74.



70

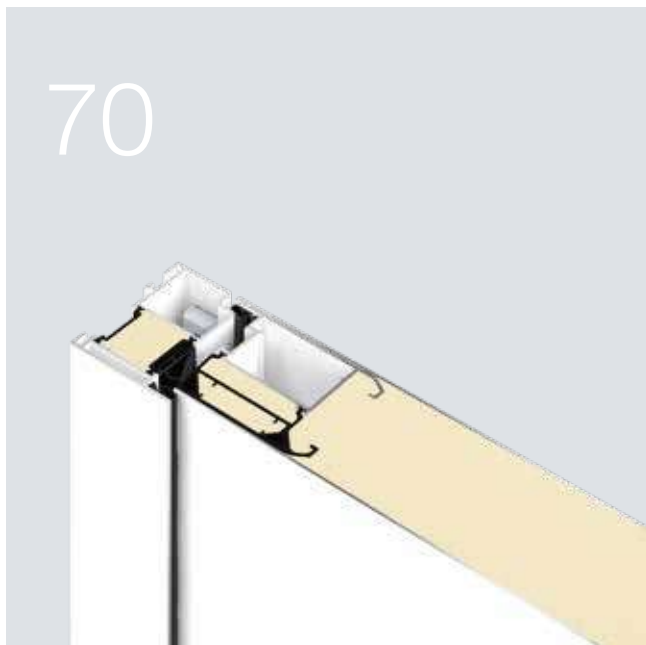

80



86



Design Wyposażenie Akcesoria

- 70 Konstrukcja płyty drzwiowej
- 72 Wersje wykonania
- 74 Wyposażenie
- 76 Wyposażenie zabezpieczające
- 78 Komfortowe zamki
- 80 Uchwyty zewnętrzne
- 83 Komplet klamek
- 84 Kolorystyka
- 86 Przeszklenia
- 88 Wymiary i dane montażowe

Konstrukcja płyty drzwiowej

Wypełnienie pianką na całej powierzchni

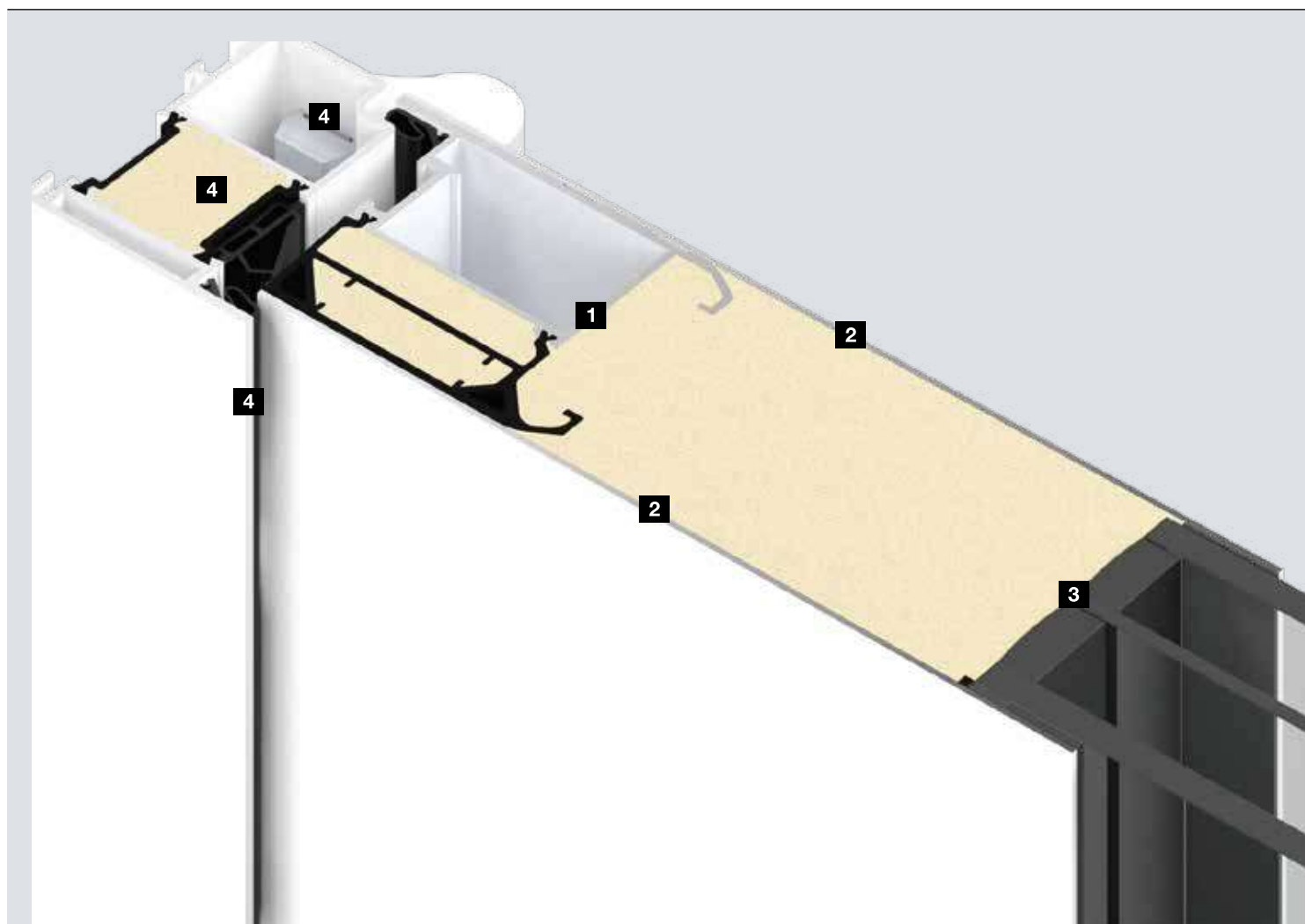

Właściwości użytkowe

ThermoSafe

ThermoSafe Hybrid

Siły operacyjne PN-EN 12217	do klasy 5	do klasy 5
Odporność na wielokrotne otwieranie i zamykanie / trwałość mechaniczna PN-EN 12400	do klasy 5	do klasy 5
Wpływ klimatu PN-EN 12219	do 2d / 2e	do 2d / 2e
Przepuszczalność powietrza PN-EN 12207	do klasy 4	do klasy 4
Wodoszczelność PN-EN 12208	do klasy 7A	do klasy 7A
Odporność na obciążenie wiatrem PN-EN 12210	do klasy C2 / B2	do klasy C2 / B2
Odporność na uderzenia PN-EN 13049	do klasy 1	do klasy 1
Wytrzymałość mechaniczna PN-EN 1192	do klasy 3	do klasy 3

Wskazówka: Podane właściwości użytkowe definiują maksymalne możliwe właściwości zewnętrznych drzwi wejściowych. Właściwości te mogą się różnić w zależności od zastosowanego wyposażenia drzwi.

Tylko w firmie Hörmann

Brak mostków termicznych
w przeszkleniach i profilu
drzwiowym

Płyta drzwiowa wypełniona pianką na całej powierzchni

Płyta drzwiowa ThermoSafe, ThermoSafe Hybrid, ThermoPlan Hybrid i ThermoCarbon jest na całej powierzchni wypełniona pianką. Pianka PU optymalnie łączy się z profilem drzwi **1**, wewnętrzną i zewnętrzną okładziną z blachy **2** oraz przeszkleniami **3**.

W przeciwieństwie do innych systemów drzwiowych, w których komponenty są tylko sklejane, konstrukcja ta przekonuje szczególnie dobrą stabilnością skrzydła i odpornością na włamanie, a także jeszcze lepszą izolacyjnością cieplną ze względu na brak mostków termicznych.

System wielu uszczelek. **4**

Nasze wysokiej jakości uszczelki optymalnie uszczelniają skrzydło nawet przy ekstremalnych różnicach temperatur. Wewnętrzna uszczelka okala całe skrzydło drzwiowe. Środkowa i zewn. uszczelka przylgowa są osadzone na skrzydle z trzech stron (u góry i z boków). Wszystkie nasze uszczelki zachowują ciągłość na całej długości i nie są przerywane przez system zawiasów, jak w drzwiach innych producentów. Uzupełnieniem tego systemu uszczelnienia jest uszczelka cokołowa, która skutecznie uszczelnia obszar progu. Flokowana uszczelka środkowa wygląda estetycznie, a także zapewnia płynną pracę skrzydła w ramie, co jednocześnie wpływa na płynne działanie zamka i wkładki patentowej.

ThermoPlan Hybrid

do klasy 5

do klasy 5

do 2d / 1e

do klasy 4

do klasy 7A

do klasy C2 / B2

do klasy 1

do klasy 3

ThermoCarbon

do klasy 3

do klasy 6

do 2d / 2e

do klasy 4

do klasy 7A

do klasy C2 / B2

do klasy 5

do klasy 3

TopComfort

do klasy 3

do klasy 5

do 2d / 2e

do klasy 4

do klasy 5A

do klasy C2

do klasy 1

do klasy 3

Wersje wykonania

Do każdego wymagania odpowiedni profil

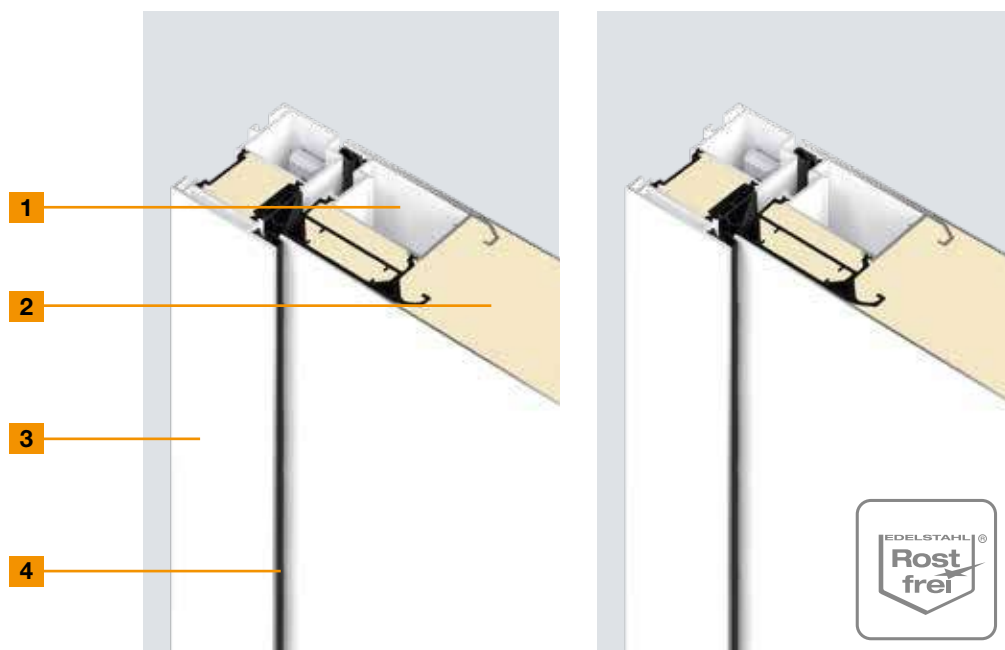

ThermoSafe

ThermoSafe Hybrid

1	Profil drzwi	wewnątrz	wewnątrz
	Materiał	aluminium, przegroda termiczna	aluminium, przegroda termiczna
2	Grubość płyty drzwiowej	73 mm	73 mm
	Zewnętrzna okładzina z blachy	aluminium	stal nierdzewna
	Przyłga zewnętrzna	z przyłgą	z przyłgą
	Wewnętrzna okładzina z blachy	aluminium	aluminium
	Przyłga wewnętrzna	bez przyłgi	bez przyłgi
3	Grubość ramy	82 mm	82 mm
	Materiał	aluminium, przegroda termiczna	aluminium, przegroda termiczna
4	System uszczelnienia	potrójny	potrójny
	Próg	aluminium-tworzywo sztuczne	aluminium-tworzywo sztuczne
	Izolacyjność cieplna (współczynnik U_D)*	do 0,87 W/(m²·K)	do 0,87 W/(m²·K)
	Izolacyjność akustyczna	28 do 33 dB	33 do 36 dB

* W zależności od wielkości drzwi. Podane wartości obowiązują dla wymiarów RAM 1250 x 2200 mm.



ThermoPlan Hybrid



ThermoCarbon

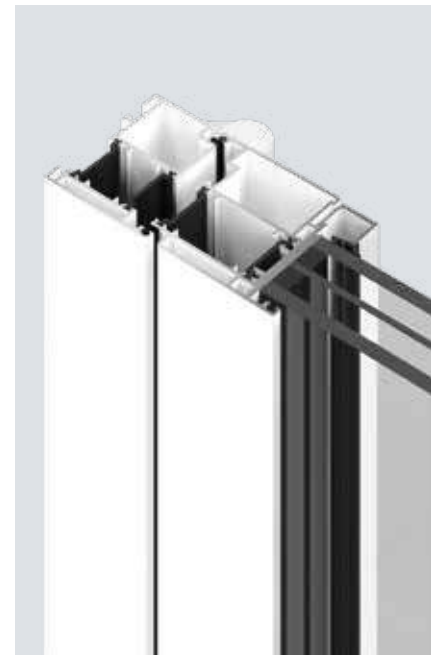

TopComfort

wewnątrz

aluminium, przegroda termiczna

82 mm

stal nierdzewna

bez przylgi

aluminium

bez przylgi

82 mm

aluminium, przegroda termiczna

potrójny

aluminium-tworzywo sztuczne

do 0,78 W/(m²·K)

33 do 36 dB

wewnątrz

karbon, przegroda termiczna

100 mm

aluminium

z przylgą

aluminium

z przylgą

111 mm

aluminium, przegroda termiczna

poczwórny

aluminium-tworzywo sztuczne

do 0,47 W/(m²·K)

29 do 32 dB

Rama przeszklenia

aluminium, przegroda termiczna

80 mm

bez przylgi

bez przylgi

80 mm

aluminium, przegroda termiczna

podwójny

aluminium-tworzywo sztuczne

do 1,3 W/(m²·K)

29 do 36 dB

Tylko w firmie Hörmann

współczynnik U_D nawet do
0,47 W/(m²·K)

Wyposażenie

Elegancki i funkcjonalny design



ThermoSafe

ThermoSafe Hybrid

	ThermoSafe	ThermoSafe Hybrid
1 Pełna płyta drzwiowa – widok od wewnątrz	●	●
2 Zawiasy 3D, RAL 9016 (biały)	●	●
3 Ukryte zawiasy	○	○
4 Przejście kablowe ze spiralnym kablem	○	○
5 Przejście kablowe z płaskim kablem	○	○
6 Klamka wewnętrzna	klamka CARO ze stali nierdzewnej	klamka CARO ze stali nierdzewnej
7 Blacha zaczepowa ze stali nierdzewnej	●	●
8 Przeszklenie termoizolacyjne	3-szybowe	3-szybowe
9 Zintegrowany samozamykacz górny lub górny samozamykacz drzwiowy HDC 35 (brak ilustracji) z blokadą mechaniczną	○	○
Ogranicznik otwarcia	○	○
10 Opadająca uszczelka progowa chroniąca przed wpływem warunków pogodowych	○	○

● = standardowo ○ = opcjonalnie - = niedostępne

* Wzór 310 z 3-szybowym przeszkleniem



4



6



9



5



7



10

ThermoPlan Hybrid

ThermoCarbon

TopComfort

●	●	●
●	-	●
○	●	○
○	-	○
○	○	-
klamka CARO ze stali nierdzewnej	klamka CARO ze stali nierdzewnej	alumiuniowa klamka Rondo, RAL 9016 (biały)
●	● (zintegrowana w przyldze)	●
3-szybowe	4-szybowe*	3-szybowe
○	○	-
○	-	○ z ogranicznikiem nożycowym
-	-	○ bez ochrony przed wpływem warunków pogodowych

Wyposażenie zabezpieczające

Ochrona przeciwwłamaniowa potwierdzona certyfikatem

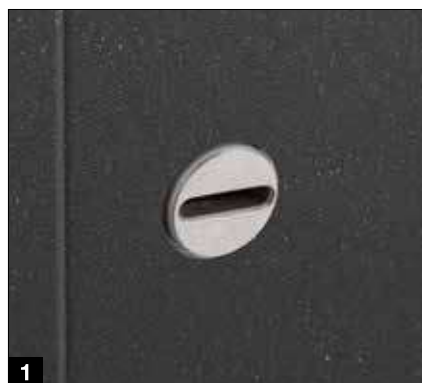

ThermoSafe

ThermoSafe Hybrid

1	Wkładka patentowa z wpuszczoną rozetą zabezpieczającą	-	-
2	Wkładka patentowa z nawierzchniową rozetą zabezpieczającą	●	●
3	Listwowy zamek ryglujący z rygłem obrotowym i ryglowaniem mechanicznym	● H5 z 5-punktowym ryglowaniem	● H5 z 5-punktowym ryglowaniem
	Elektrozaczep z funkcją dzień / noc	○	○
	Elektrozaczep z funkcją dzień / noc i funkcją stałego otwarcia	○	○
4	Listwowy zamek ryglujący z rygłem zapadkowym i samoczynnym ryglowaniem mechanicznym	■ S5 Automatik z 5-punktowym ryglowaniem	■ S5 Automatik z 5-punktowym ryglowaniem
4	Listwowy zamek ryglujący z rygłem zapadkowym, sztywnym łańcuchem i samoczynnym ryglowaniem mechanicznym	○ S5S Automatik z 5-punktowym ryglowaniem	○ S5S Automatik z 5-punktowym ryglowaniem
	Zabezpieczenie przed podważeniem* po stronie zawiasów	●	●
	Wyposażenie w klasie przeciwwłamaniowej RC 2	-	-
	Wyposażenie w klasie przeciwwłamaniowej RC 2	●	●
	Wyposażenie w klasie przeciwwłamaniowej RC 4	-	● do wzorów drzwi bez przeszklenia i z zamkiem H5

● = standardowo ■ = opcjonalnie bez dopłaty ○ = opcjonalnie - = niedostępne
* niewymagane w przypadku ukrytych zawiasów



Bezpieczeństwo w klasie RC 2

potwierdzone badaniami i certyfikatami

Nieprzygotowany włamywacz usiłuje przez 3 minuty włamać się przez zaryglowane drzwi przy użyciu prostych narzędzi.



Bezpieczeństwo w klasie RC 3

potwierdzone badaniami i certyfikatami

Włamywacz usiłuje przez 5 minut włamać się przez zaryglowane drzwi przy użyciu takich narzędzi, jak łom i zwykła wiertarka.



Bezpieczeństwo w klasie RC 4

potwierdzone badaniami i certyfikatami

Doświadczony włamywacz usiłuje przez 10 minut włamać się przez zaryglowane drzwi przy użyciu takich narzędzi, jak łom, wiertarka i narzędzia udarowe.



ThermoPlan Hybrid

ThermoCarbon

TopComfort

●

-

● H5 z 5-punktowym ryglowaniem

○

○

■ S5 Automatik z 5-punktowym ryglowaniem

○ S5S Automatik z 5-punktowym ryglowaniem

●

●

-

●

-

● H9 z 9-punktowym ryglowaniem

○

○

■ S7 Automatik z 7-punktowym ryglowaniem

-

niewymagane

●

○

●

-

● H5 z 5-punktowym ryglowaniem

○

○

■ S5 Automatik z 5-punktowym ryglowaniem

○ S5S Automatik z 5-punktowym ryglowaniem

●

○

○

-

Komfortowe zamki

Inteligentne wyposażenie gwarancją bezpieczeństwa

Automatyczny listwowy zamek ryglujący S5 / S7 z napędem elektrycznym

Zamek jest wyposażony w elektryczny napęd z automatycznym samoczynnym ryglowaniem (VdS klasa B), który odryglowuje rygiel zapadkowy w drzwiach zewnętrznych po podaniu elektrycznego impulsu. W zależności od wersji zamka zewnętrzne drzwi wejściowe można otwierać od wewnątrz przyciskiem podłączonym do istniejącej instalacji domofonowej lub od zewnątrz przez wprowadzenie kodu, na odcisk palca lub przy pomocy Bluetooth.

	S5 / S7 Comfort	S5 / S7 Code	S5 Touch- Code & Bluetooth	S5 / S7 Scan	S5 / S7 Smart	S5 / S7 BlueSecur
Podłączenie do instalacji domofonowej	●	●	●	●	●	●
Sterownik kodowany cyfrowo w skrzydle drzwiowym		●				
Sterownik kodowany cyfrowo w uchwycie drzwiowym		○				
Dotykowy sterownik kodowany cyfrowo w skrzydle drzwiowym			●			
Skaner linii papilarnych w skrzydle drzwiowym				●		
Skaner linii papilarnych w uchwycie drzwiowym				○		
Sterowanie radiowe BiSecur		○	○	○	●	
Odbiornik Bluetooth do BlueSecur firmy Hörmann		○		○		●

● = standardowo ○ = opcjonalnie

S5 = ryglowanie 5-punktowe do drzwi ThermoSafe, ThermoSafe Hybrid, ThermoPlan Hybrid

S7 = ryglowanie 7-punktowe do drzwi ThermoCarbon

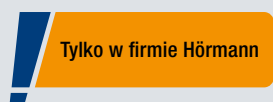

Wszystkie zamki automatyczne z napędem elektrycznym można opcjonalnie wyposażyć w system sterowania radiowego BiSecur. Umożliwiają one wygodne otwieranie drzwi za pomocą opcjonalnego nadajnika, sterownika radiowego lub systemu Smart Home Hörmann homee.

Ponadto: ten sam nadajnik może służyć do sterowania bramą garażową lub wjazdową firmy Hörmann. Ten wyjątkowo bezpieczny system sterowania radiowego gwarantuje maksymalne zabezpieczenie wysłanego sygnału radiowego przed skopiowaniem go przez osoby nieupoważnione. Wszystkie napędy, odbiorniki i elementy obsługi z systemem sterowania radiowego BiSecur są ze sobą w 100% kompatybilne.



Więcej informacji znajdują Państwo w prospekcie „Napędy do bram i system Smart Home”.



Sterownik kodowany cyfrowo

Montaż w uchwycie drzwiowym HOE 605 lub na skrzydle drzwiowym, do 20 kodów. Wymiary: 45 x 75 mm



Skaner linii papilarnych

Montaż w uchwycie drzwiowym HOE 506 / HOE 606 (patrz ilustracja po lewej) lub na skrzydle drzwiowym, do 150 odcisków linii papilarnych. **NOWOŚĆ.** Łatwe zarządzanie odciskami linii papilarnych za pomocą aplikacji, certyfikat VdS. Wymiary: 45 x 75 mm



Odbiornik Bluetooth

do obsługi za pomocą smartfonu z aplikacją Hörmann BlueSecur

 **Hörmann BlueSecur**

Tylko w firmie Hörmann

Patent europejski

Drzwi otwiera się i zamyka wyjątkowo komfortowo przy pomocy przy pomocy smartfonu z technologią Bluetooth. Przyjazna dla użytkownika aplikacja Hörmann BlueSecur umożliwia ryglowanie i odryglowanie drzwi zewnętrznych. Ponadto dostępna jest również możliwość stałego lub tymczasowego przenoszenia dodatkowych uprawnień użytkowników na inne smartfony, tak aby każdy członek rodziny mógł korzystać z tego rozwiązania.

Uchwyty zewnętrzne

Piękny design na wyciągnięcie ręki



HOE 500
stal nierdzewna
matowa,
szczotkowana
Długość uchwyty¹⁾:
1000 mm

HOE 501
stal nierdzewna,
szczotkowana
Długość uchwyty¹⁾:
1000 mm

HOE 501
black.edition .
NOWOŚĆ
RAL 9005 (głęboka
czerni), delikatnie
strukturyzowana
powierzchnia
Długość uchwyty¹⁾:
1000 mm

HOE 506
stal nierdzewna
szczotkowana; uchwyt
przystosowany do
zamocowania skanera
linii papilarnych
Długość uchwyty¹⁾:
1000 mm

HOE 506
black.edition .
NOWOŚĆ
RAL 9005 (głęboka
czerni), delikatnie
strukturyzowana
powierzchnia, uchwyt
przystosowany do
zamocowania skanera
linii papilarnych
Długość uchwyty:
1000 mm

HOE 600 / 610 / 615
stal nierdzewna,
szczotkowana
Długości uchwyty¹⁾:
950 mm (HOE 600),
1100 mm (HOE 615),
1250 mm (HOE 610)



HOE 730
stal nierdzewna,
szczotkowana
Długość uchwyty⁶⁾:
1876 mm

HOE 795 / 796
stal nierdzewna,
szczotkowana
Długości uchwyty²⁾:
1027 mm (HOE 795),
627 mm (HOE 796)

38-1
stal nierdzewna
polerowana,
z dekoracyjną częścią
środkową
Długość uchwyty¹⁾:
1000 mm

38-2
stal nierdzewna,
szczotkowana
Długość uchwyty¹⁾:
1000 mm

HOE 800
stal nierdzewna
polerowana,
z dekoracyjną częścią
środkową
Długość uchwyty³⁾:
330 mm

14-1
stal nierdzewna
polerowana,
z dekoracyjną częścią
środkową
Długość uchwyty³⁾:
330 mm



HOE 605

stal nierdzewna
szcztokowana,
przystosowany
do zamocowania
sterownika
kodowanego
cyfrowo
Długość
uchwyty¹⁾:
1000 mm

HOE 700

stal nierdzewna
polerowana,
z dekoracyjną
częścią środkową
Długość
uchwyty¹⁾:
1000 mm

HOE 701

stal nierdzewna
z dekoracyjną
częścią środkową
Długość
uchwyty¹⁾:
1000 mm

HOE 706

stal nierdzewna
szcztokowana;
uchwyty
przystosowany
do zamocowania
skanera linii
papilarnych
Długość uchwyty¹⁾:
1000 mm

HOE 710

stal nierdzewna,
szcztokowana
Długość uchwyty:
dostosowana do
wysokości drzwi

HOE 740

stal nierdzewna,
szcztokowana
Długość
uchwyty²⁾:
dostosowana do
wysokości drzwi



14-2

stal nierdzewna,
szcztokowana
Długość uchwyty³⁾:
330 mm

14-4

mosiądz polerowany
Długość uchwyty³⁾:
330 mm

81-1

mosiądz polerowany
Długość uchwyty³⁾:
290 mm

92-2

stal nierdzewna,
szcztokowana
Długość uchwyty⁴⁾:
350 mm

94-2

stal nierdzewna,
szcztokowana
Długość uchwyty⁵⁾:
300 mm

Rozstaw punktów mocowania:

¹⁾ 600 mm

²⁾ 980 mm lub 580 mm

³⁾ 210 mm

⁴⁾ 350 mm

⁵⁾ 300 mm

⁶⁾ 1770 mm

Uchwyty zewnętrzne

Uchwyty Design dostosowane do wysokości drzwi

Uchwyt Design G 750



Listwa uchwytyowa w kolorze E6 / EV1, nakładka ze stali nierdzewnej

Listwa uchwytyowa w kolorze RAL 9016 (biały), nakładka ze stali nierdzewnej

Listwa uchwytyowa black.edition w kolorze RAL 9005 (głęboka czerń) delikatnie strukturyzowana powierzchnia (RAL do wyboru), nakładka w kolorze RAL 9005 (głęboka czerń)

Uchwyt Design G 760



Listwa uchwytyowa z aluminium eloksalowanego w kolorze E6 / EV 1, aplikacja na uchwycie w kolorze CH 703 (antracytowy), nakładka ze stali nierdzewnej

Listwa uchwytyowa w kolorze CH 703 (antracytowy), aplikacja na uchwycie w kolorze CH 703 (antracytowy), nakładka ze stali nierdzewnej

Listwa uchwytyowa black.edition w kolorze RAL 9005 (głęboka czerń), aplikacja na uchwycie w kolorze RAL 9005 (głęboka czerń) delikatnie strukturyzowana powierzchnia (RAL do wyboru), nakładka w kolorze RAL 9005 (głęboka czerń)



Listwa uchwytyowa z aluminium eloksalowanego w kolorze E6 / EV 1, aplikacja na uchwycie z aluminium eloksalowanego w kolorze E6 / EV 1, nakładka ze stali nierdzewnej

Listwa uchwytyowa z aluminium eloksalowanego w kolorze E6 / EV 1, aplikacja na uchwycie w kolorze RAL 9016 (biały), nakładka ze stali nierdzewnej

Listwa uchwytyowa z aluminium eloksalowanego w kolorze E6 / EV 1, aplikacja na uchwycie w kolorze RAL 9005 (głęboka czerń) delikatnie strukturyzowana powierzchnia (RAL do wyboru), nakładka ze stali nierdzewnej

Listwa uchwytyowa z aluminium eloksalowanego w kolorze E6 / EV1, aplikacja na uchwycie z powierzchnią Decoral „zardzewiała patyna”, nakładka ze stali nierdzewnej

Aplikacja na uchwycie z powierzchnią Decoral .NOWOŚĆ

Maksymalna długość uchwytu 2100 mm

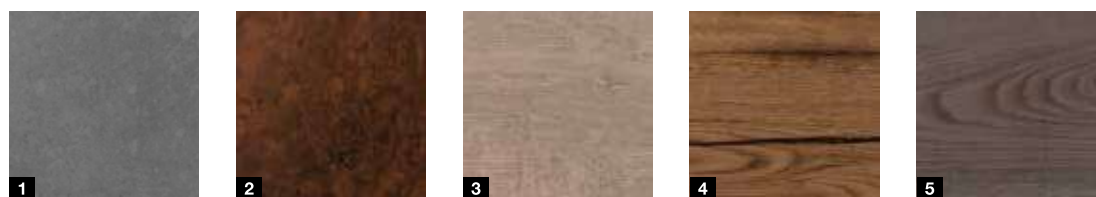

- 1 „Jasny cement”
- 2 „Zardzewiała patyna”
- 3 „Dąb dziki”
- 4 „Attic Wood”
- 5 „Attic Wood szary”

Komplety klamek

Piękne wzornictwo i bezpieczeństwo



Klamka CARO ze stali nierdzewnej
standardowo do drzwi ThermoCarbon,
ThermoSafe, ThermoSafe Hybrid i ThermoPlan
Hybrid. opcjonalnie do TopComfort



Klamka Okto ze stali nierdzewnej
opcjonalnie do drzwi ThermoSafe, ThermoSafe
Hybrid, ThermoPlan Hybrid i TopComfort



Aluminiowa klamka Rondo
w matowym kolorze RAL 9016 (biały),
standardowo do drzwi TopComfort



Komplet klamek ze stali nierdzewnej D-116
opcjonalnie do drzwi ThermoSafe, ThermoSafe
Hybrid, ThermoPlan Hybrid i TopComfort



Komplet klamek ze stali nierdzewnej D-335
opcjonalnie do drzwi ThermoSafe, ThermoSafe
Hybrid, ThermoPlan Hybrid i TopComfort



Aluminiowa klamka D-360
black.edition w kolorze RAL 9005 (głęboka
czerni), mat, delikatnie strukturyzowana
powierzchnia, opcjonalnie do drzwi ThermoSafe,
ThermoSafe Hybrid, ThermoPlan Hybrid
i ThermoCarbon



Aluminiowa klamka D-360
w kolorze RAL 9016 (biały), mat, opcjonalnie
do drzwi ThermoSafe, ThermoSafe Hybrid,
ThermoPlan Hybrid i ThermoCarbon



Klamka ze stali nierdzewnej D-360
opcjonalnie do drzwi ThermoSafe, ThermoSafe
Hybrid, ThermoPlan Hybrid i ThermoCarbon



Klamka ze stali nierdzewnej D-360
opcjonalnie do drzwi ThermoSafe, ThermoSafe
Hybrid, ThermoPlan Hybrid i ThermoCarbon



Komplet aluminiowych okuć przeciwwłamaniowych 62-1
opcjonalnie do drzwi ThermoSafe, ThermoSafe Hybrid,
ThermoPlan Hybrid i TopComfort (nieodpowiedni
do wyposażenia w klasie przeciwwłamaniowej RC 3)



Komplet okuć przeciwwłamaniowych 62-4 ze stali nierdzewnej
w kolorze RAL 9016 (biały), mat, opcjonalnie do drzwi ThermoSafe,
ThermoSafe Hybrid, ThermoPlan Hybrid i TopComfort (nieodpowiedni
do wyposażenia w klasie przeciwwłamaniowej RC 3)

Kolory preferowane

Indywidualne możliwości aranżacji



MatchColor .NOWOŚĆ

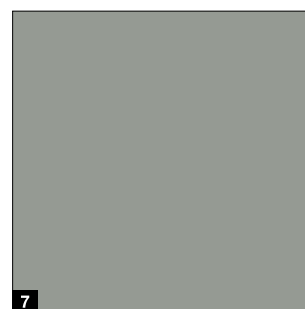
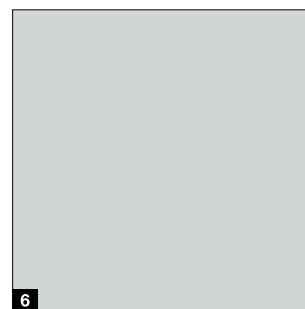
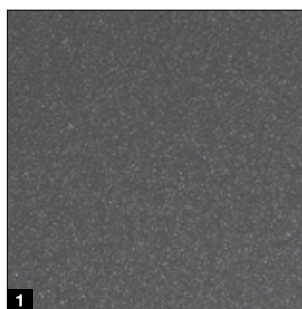

MatchColor

MatchColor .NOWOŚĆ

Garażowe bramy segmentowe, zew. drzwi wejściowe, drzwi boczne do garażu i drzwi z blachy stalowej malowane w identycznych kolorach preferowanych MatchColor podkreślają idealnie harmonijny wygląd całego budynku. Ciesz się spójnym widokiem całości dzięki dopasowanym kolorom. To właśnie jest jakość marki Hörmann!

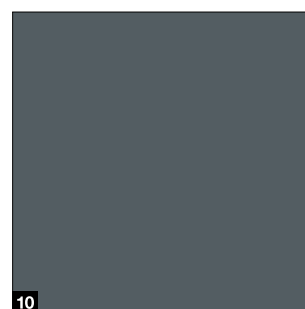
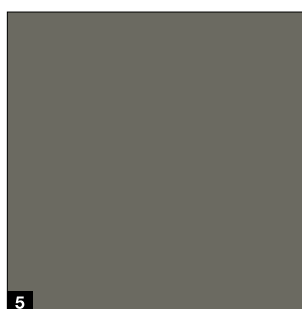
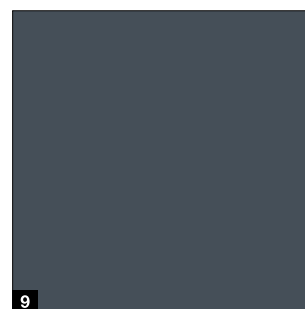
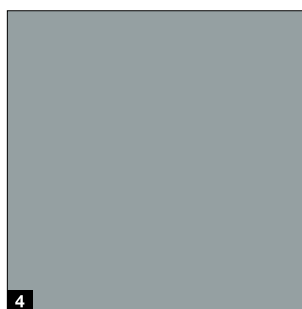

gładka

delikatnie strukturyzowana powierzchnia, matowa

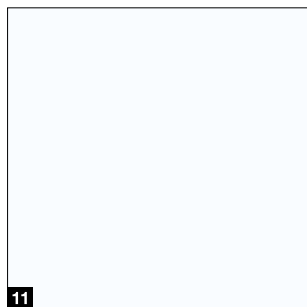

11

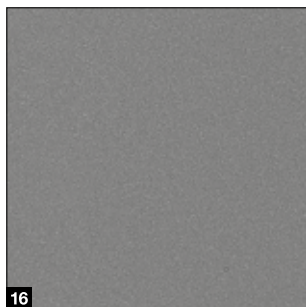

16



21

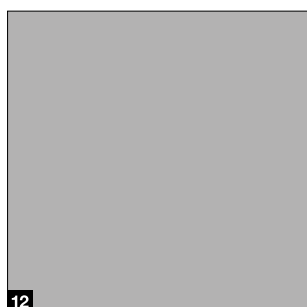

12



17



22

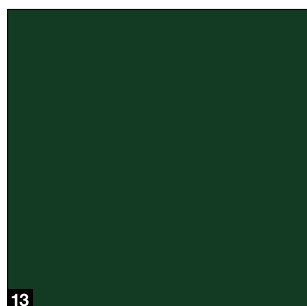

13

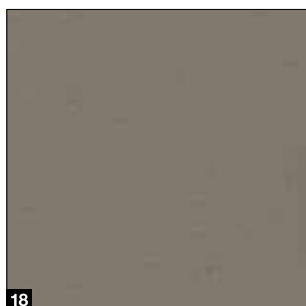

18

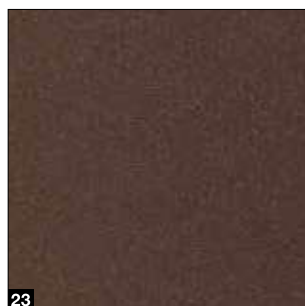

23

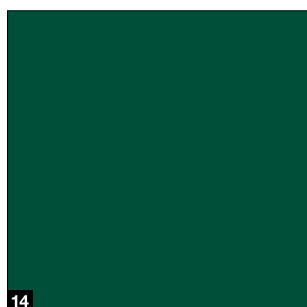

14



19

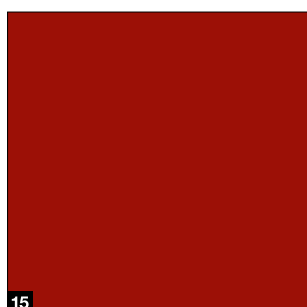

15



20

MatchColor .NOWOŚĆ

- 1 CH 703-AM antracytowy z efektem metalicznym, delikatnie strukturyzowana powierzchnia, matowa
- 2 RAL 9005 głęboka czerń, delikatnie strukturyzowana powierzchnia, matowa
- 3 RAL 8028 brązowy, matowy
- 4 RAL 7040 szary, matowy
- 5 RAL 7039 szary kwarcowy, matowy
- 6 RAL 7035 jasnoszary, matowy
- 7 RAL 7030 szary, matowy
- 8 RAL 7016 antracytowy, matowy
- 9 RAL 7015 szary łupkowy, matowy
- 10 RAL 7012 szary bazaltowy, matowy

gładka

- 11 RAL 9016 biały, połysk
- 12 RAL 9006 białe aluminium, półmatowy
- 13 RAL 6009 zielony, matowy
- 14 RAL 6005 ciemnozielony, matowy
- 15 RAL 3003 czerwony, matowy

delikatnie strukturyzowana powierzchnia, matowa

- 16 RAL 9007 szare aluminium
- 17 RAL 9001 kremowobiały
- 18 RAL 7039 szary kwarcowy
- 19 RAL 7030 szary
- 20 RAL 7016 antracytowy
- 21 RAL 7015 szary łupkowy
- 22 CH 703 antracytowy z efektem metalicznym
- 23 CH 607 kasztanowy

RAL do wyboru

Wszystkie zewnętrzne drzwi wejściowe są dostępne opcjonalnie w niemal 200 kolorach na bazie palety RAL-Classic (z wyjątkiem kolorów perłowych i odblaskowych), a także w wielu kolorach z palet NCS i DB.

Uwaga:

Wszystkie podane kolory bazują na kolorze wg palety RAL. Przedstawione kolory i rodzaje powierzchni nie są wiążące z przyczyn technicznych związanych z drukiem.

Prosimy zwrócić się o poradę do partnera handlowego firmy Hörmann.

Przeszklenia

Do wzorów drzwi i elementów bocznych

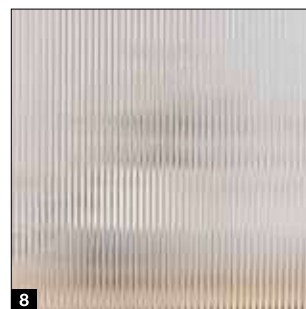

Tylko w firmie Hörmann

Standardowo zespolone szkło bezpieczne P5A 10 mm i zespolone szkło bezpieczne 8 mm

Bezpieczne przeszklenie

Aluminiowe drzwi zewnętrzne firmy Hörmann spełniają najwyższe wymagania pod względem stosowanych zabezpieczeń. 3-szybowe przeszklenie izolacyjne wykonane z zewnętrznej i wewnętrznej strony z zespolonego szkła bezpiecznego (VSG) gwarantuje maksymalne bezpieczeństwo użytkowania. W razie przypadkowego zbitcia szyby w domu odłamki szkła nie rozpryskują się, lecz pozostają przyklejone do folii również z wewnętrznej strony, co wyklucza ryzyko skaleczenia. Ponadto zastosowanie od zewnątrz zespolonego szkła bezpiecznego utrudnia wybite szyby, chroniąc przed włamaniem.



- 1 Float przezroczyste / szkło przezroczyste
- 2 Float matowione / piaskowane
- 3 Satinato
- 4 Pave białe
- 5 Parsol szare
- 6 Parsol szare matowione
- 7 Ornament 504
- 8 Ornament 553
- 9 Chinchilla
- 10 Micrograin (Madras basic)
- 11 Reflo przezroczyste
- 12 Reflo matowione
- 13 Silk
- 14 Master-Carré
- 15 Barock białe
- 16 Niagara białe
- 17 Gotik białe
- 18 Kathedral białe
- 19 Gußantik białe
- 20 Uadi białe

Wymiary i dane montażowe

ThermoSafe / ThermoSafe Hybrid

Wymiary zewnętrznych drzwi wejściowych

ThermoSafe / ThermoSafe Hybrid

Wersja wykonania rama 70	Wymiar zewnętrzny ramy ¹⁾ (wymiar zamówieniowy)	Wymiar otworu w świetle ¹⁾	Wymiar w świetle ościeżnicy
Standardowo	maks. 1250 x 2250	maks. 1270 x 2260	maks. 1110 x 2180
Większe wymiary	maks. 1250 x 2350	maks. 1270 x 2360	maks. 1110 x 2280
XXL	maks. 1250 x 2500	maks. 1270 x 2510	maks. 1110 x 2430

Wymiary elementów bocznych ThermoSafe / ThermoSafe Hybrid

Konstrukcja słupkowa	Wysokość elementu bocznego ¹⁾	TM szerokość elementu bocznego ¹⁾	TM szerokość drzwi zewnętrznych ¹⁾
1-stronna	maks. 3000	260 – 1600	maks. 1230
2-stronna	maks. 3000	260 – 1600	maks. 1210

Maksymalna wielkość załadunkowa zestawu drzwiowego (łącznie z elementami bocznymi, naświetlami i profilami montażowymi) nie może przekraczać 2700 mm z jednej strony.

Konstrukcja samonośna	Wysokość elementu bocznego ¹⁾	TM szerokość elementu bocznego ¹⁾	TM szerokość drzwi zewnętrznych ¹⁾
1-/2-stronna	maks. 3000	300 – 2500 ²⁾	1250

¹⁾ Dla ramy 110 + 40 mm

²⁾ Z przeszkleniem Reflo lub Micrograin

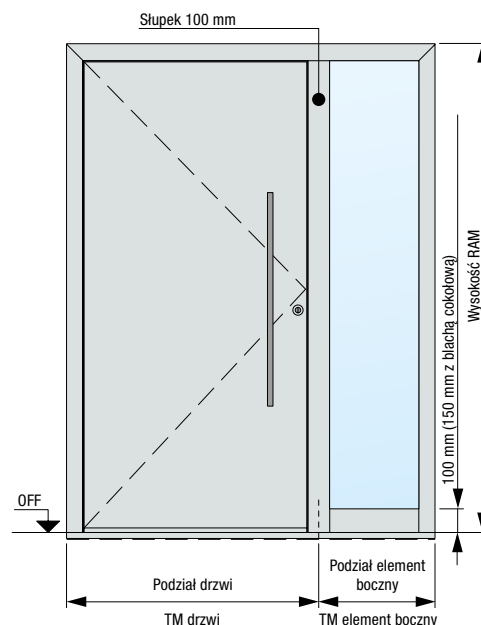

Przekrój poziomy drzwi

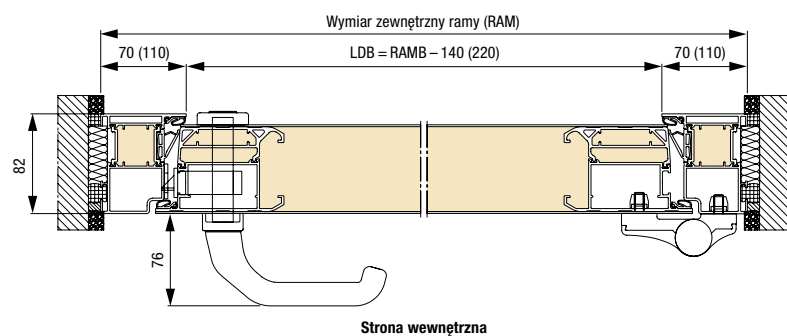

Przekrój pionowy drzwi

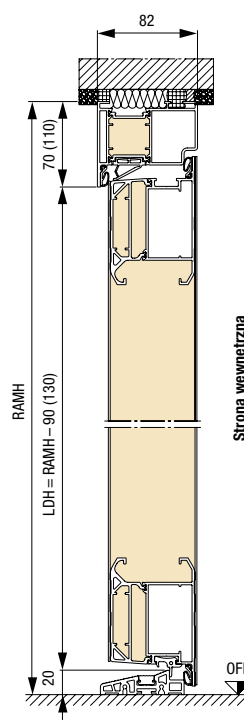

Profil wpuszczany w posadzkę / zabezpieczenie transportowe

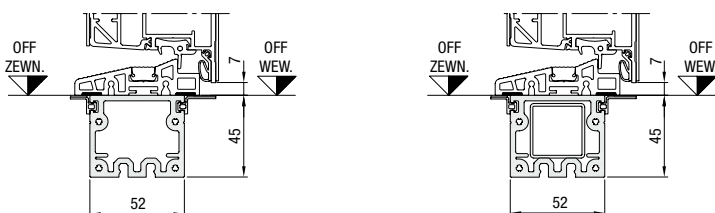

W przypadku konstrukcji słupkowej z wsuwaniem wzmocnieniem profilu na całej jego długości.

Wymiary w mm

Wymiary zewnętrznych drzwi wejściowych ThermoPlan Hybrid

Wersja wykonania rama 70	Wymiar zewnętrzny ramy ¹⁾ (wymiar zamówieniowy)	Wymiar otworu w świetle ¹⁾	Wymiar w świetle ościeżnicy
Standardowo	maks. 1250 × 2250	maks. 1270 × 2260	maks. 1110 × 2180
Większe wymiary	maks. 1250 × 2350	maks. 1270 × 2360	maks. 1110 × 2280
XXL	maks. 1250 × 2500	maks. 1270 × 2510	maks. 1110 × 2430

Wymiary elementów bocznych ThermoPlan Hybrid

Konstrukcja słupkowa	Wysokość elementu bocznego ¹⁾	TM szerokość elementu bocznego ¹⁾	TM szerokość drzwi zewnętrznych ¹⁾
1-stronna	maks. 3000	260 – 1600	maks. 1230
2-stronna	maks. 3000	260 – 1600	maks. 1210

Maksymalna wielkość załadunkowa zestawu drzwiowego (łącznie z elementami bocznymi, naświetlami i profilami montażowymi) nie może przekraczać 2700 mm z jednej strony.

Konstrukcja samonośna	Wysokość elementu bocznego ¹⁾	TM szerokość elementu bocznego ¹⁾	TM szerokość drzwi zewnętrznych ¹⁾
1- / 2-stronna	maks. 3000	300 – 2500 ²⁾	1250

¹⁾ Dla ramy 110 + 40 mm

²⁾ Z przeszkleniem Reflo lub Micrograin

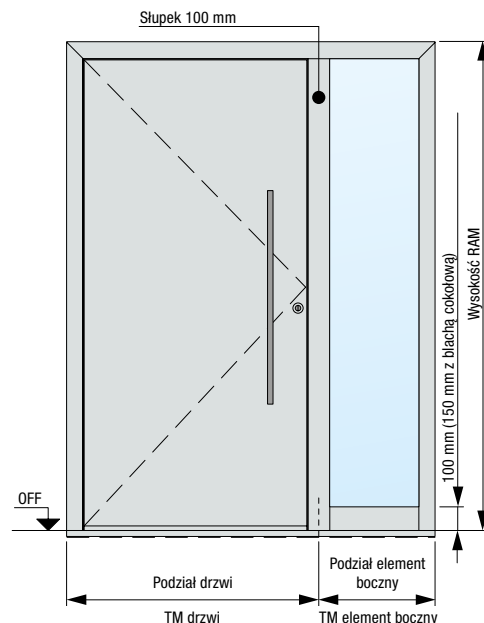

Przekrój poziomy drzwi

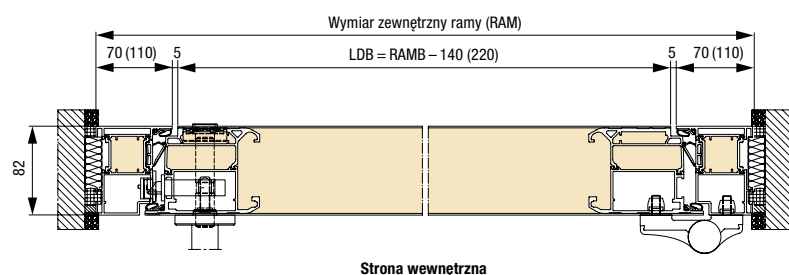

Przekrój pionowy drzwi

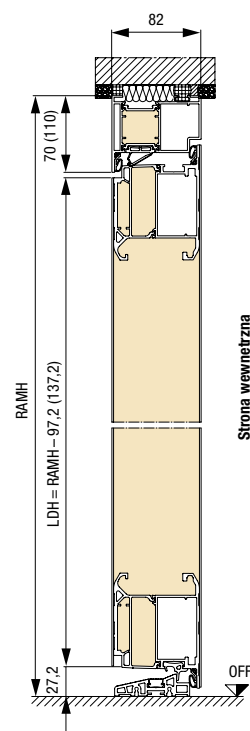

Profil wpuszczany w posadzkę / zabezpieczenie transportowe

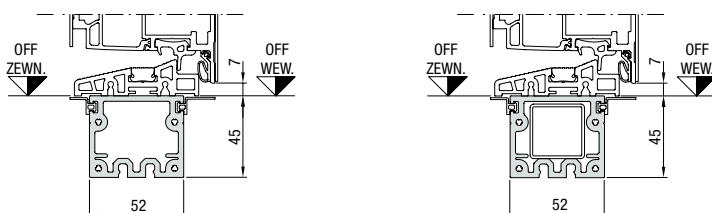

W przypadku konstrukcji słupkowej z wsuwaniem wzmocnieniem profilu na całej jego długości.

Wymiary i dane montażowe

ThermoCarbon

Wymiary drzwi zewnętrznych ThermoCarbon

Wersja wykonania	Wymiar zewnętrzny ramy (wymiar zamówieniowy)	Wymiar otworu w świetle	Wymiar w świetle ościeżnicy
Standardowo	maks. 1340 × 2350	maks. 1360 × 2360	maks. 1140 × 2230
XXL	maks. 1340 × 3000	maks. 1360 × 3010	maks. 1140 × 2880

Wymiary elementów bocznych ThermoCarbon

Konstrukcja słupkowa	Wysokość elementu bocznego	TM szerokość elementu bocznego	TM szerokość drzwi zewnętrznych
1-stronna	maks. 3000	300 – 1600	maks. 1300
2-stronna	maks. 3000	300 – 1600	maks. 1260

Maksymalna wielkość załadunkowa zestawu drzwiowego (łącznie z elementami bocznymi, naświetlami i profilami montażowymi) nie może przekraczać 2700 mm z jednej strony.

Konstrukcja samonośna	Wysokość elementu bocznego	TM szerokość elementu bocznego	TM szerokość drzwi zewnętrznych
1-/2-stronna	maks. 3000	340 – 1600	1340

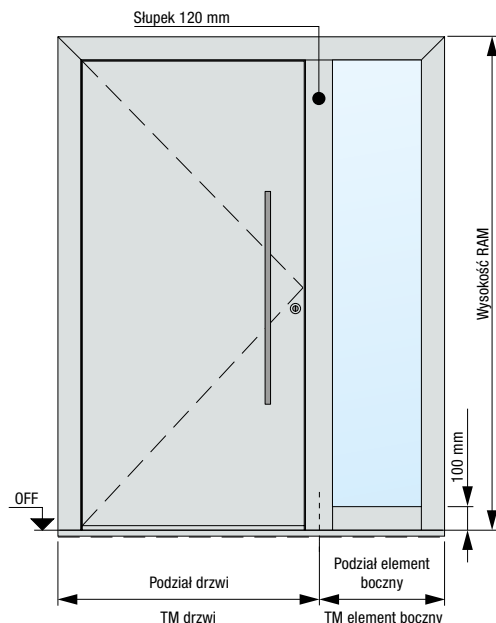

Przekrój poziomy drzwi

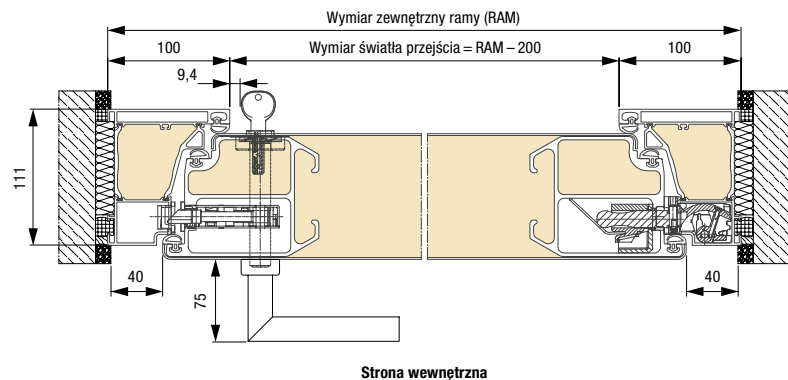

Przekrój pionowy drzwi

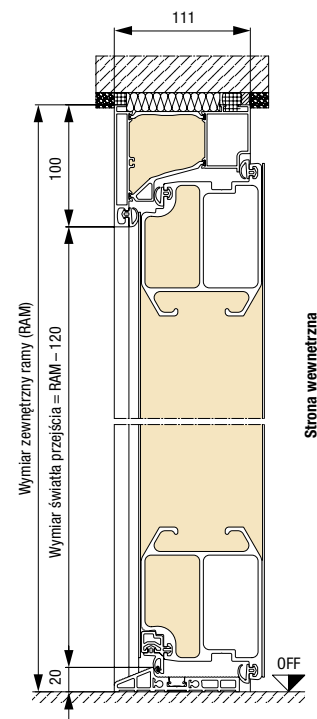

Profil wpuszczany w posadzkę / zabezpieczenie transportowe

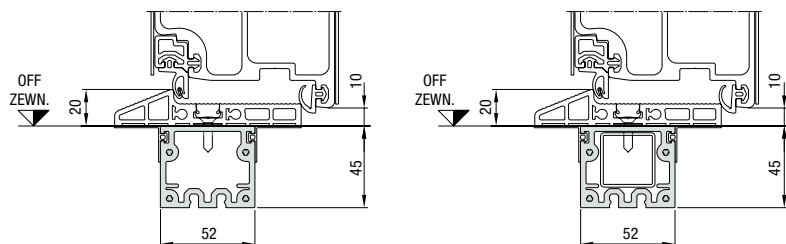

W przypadku konstrukcji słupkowej z wsuwającym wzmocnieniem profilu na całej jego długości.

Wymiary w mm

Wymiary drzwi zewnętrznych TopComfort

Wersja wykonania rama 70	Wymiar zewnętrzny ramy ¹⁾ (wymiar zamówieniowy)	Wymiar otworu w świetle ²	Wymiar w świetle ościeżnicy
Standardowo	maks. 1300 x 2500	maks. 1270 x 2510	maks. 1160 x 2430

Wymiary elementów bocznych TopComfort

Konstrukcja słupkowa	Wysokość elementu bocznego ¹⁾	TM szerokość elementu bocznego ¹⁾	TM szerokość drzwi zewnętrznych ¹⁾
1-stronna	maks. 3000	260 – 1600	maks. 1230
2-stronna	maks. 3000	260 – 1600	maks. 1210

Maksymalna wielkość załadunkowa zestawu drzwiowego (łącznie z elementami bocznymi, naświetlami i profilami montażowymi) nie może przekraczać 2700 mm z jednej strony.

Konstrukcja samonośna	Wysokość elementu bocznego ¹⁾	TM szerokość elementu bocznego ¹⁾	TM szerokość drzwi zewnętrznych ¹⁾
1-/2-stronna	maks. 3000	300 – 1600	1250

¹⁾ Dla ramy 110 + 40 mm

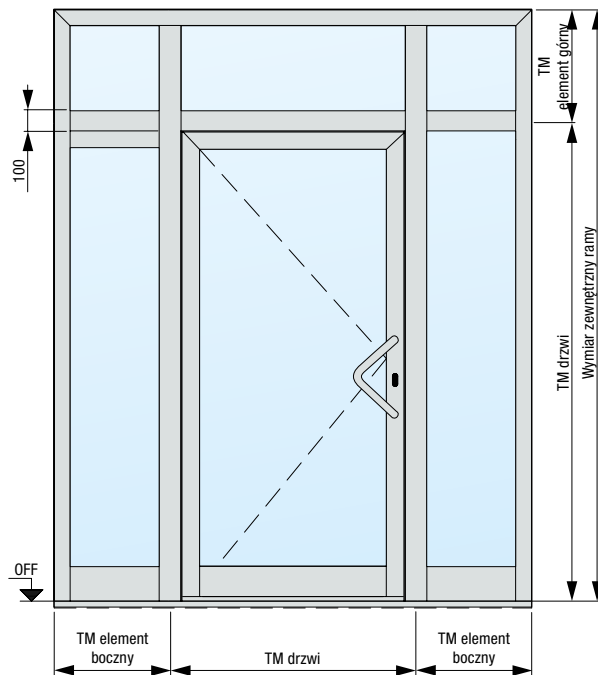

Przekrój poziomy drzwi

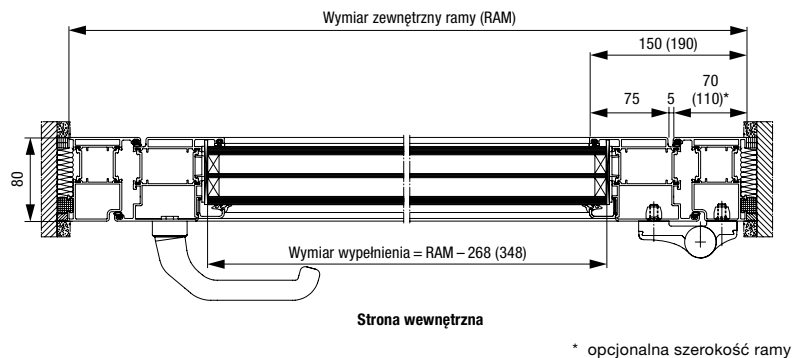

Przekrój pionowy drzwi

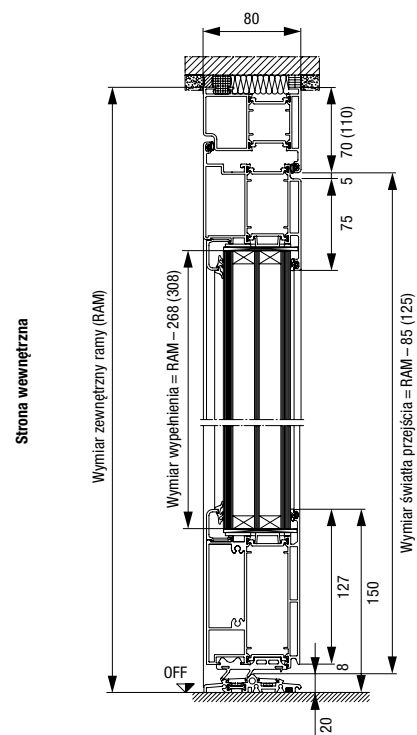

Profil wpuszczany w posadzkę / zabezpieczenie transportowe

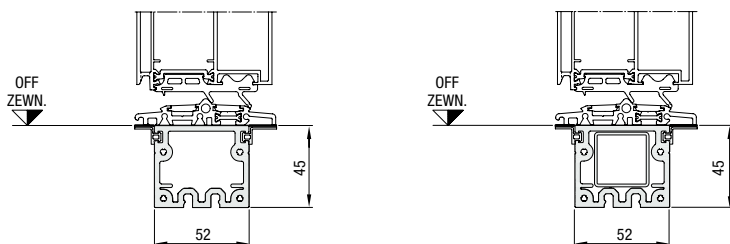

W przypadku konstrukcji słupkowej z wsuwaniem wzmocnieniem profilu na całej jego długości.

Poznajcie Państwo jakość produktów marki Hörmann do nowych i modernizowanych budynków

Produkty firmy Hörmann są trwałe i bardzo funkcjonalne. Dzięki nim zrealizują Państwo swoje najlepsze plany – budowę nowego lub modernizację starego domu. Starannie dobrane rozwiązania sprawią, że Państwa dom będzie piękniejszy, bezpieczniejszy i bardziej komfortowy.

BRAMY GARAŻOWE. NAPĘDY DO BRAM I DRZWI. ZEWNĘTRZNE DRZWI WEJŚCIOWE. DRZWI POKOJOWE. DRZWI STALOWE. OŚCIEŻNICE. SYSTEMY PRZECHOWYWANIA.



Prezentowane wyroby posiadają częściowo wyposażenie specjalne i nie zawsze odpowiadają wersji standardowej. Przedstawione rodzaje powierzchni i kolory nie są wiążące z przyczyn technicznych związanych z drukiem. Chronione prawem autorskim. Powielanie, także częściowe, wyłącznie po uzyskaniu naszej zgody. Zmiany zastrzeżone.